

# BUT

# cuisines



# Mon guide cuisine

\*Source : étude comparative INMA STRATMARKETING S.L. 2023  
sur un panel de 4500 consommateurs votants.



[but-cuisines.fr](https://www.but-cuisines.fr)

# Sommaire

## 4. Mon projet



Mon projet en 5 étapes	4
Comment débuter mon projet ?	8
Parrainage et services	10
Le financement	12
Les cuisines But	14
But-cuisines.fr	16

## 18. Signature® Essentielle

Les façades	18
Matis/Pyla Blanc et chêne	20
Alba Blanc	22
Indus Chêne	24
Bonnie Roc Terracotta / Gris	26
Ava Noir	28
Yeho Béton	30
Gaby Chêne artisan	32
Alba Gris perle	34
Louise Noir	36
Louise Gris	38
Lucile Chêne naturel	40



## 42. Signature®

Les façades	42
Koréal Blanc alpin	44
Koréal Béton	46
Rocka Chêne San Remo	48
Rocka Béton sable	50
Témoé Noir	52
Iris Blanc alpin	54
Abacco Chêne Havane	56
Matteo Gris taupe	58
Lignea Blanc	60
Vogue Gris pierre	62
Galea Blanc alpin	64



## 66. Signature® Design

Les façades	66
Amina Blanc	68
Alexia Chêne Aurora	70
Beth Noir	72
Carla Rouge indien	74
Dany Bleu	76
Bella Blanc coquille	78
Daphine Vert forêt	80
Camélia Gris bleu	82
Cally Noir	84
Floria Bleu	86



## 88. Les finitions

Les crédences	89
Les plans de travail	90
Les éviers et robinets	92
Les éclairages	96
Les rangements	98



## 100. Box prêt à emporter

Onyx Noir	102
Eden Blanc	103
Malice Chêne Nebraska	104
Uno Blanc	106

# 105.

## Les buffets et dessertes

Les buffets et dessertes Malice	105
Les premiers prix 	107
Style Industriel	108
Styles Campagne et Nature	110
Styles Scandinave et Ethnique	112



# 114.

## L'électroménager

Les fours	114
Les micro-ondes	118
Les pianos de cuisson	119
Les tables de cuisson	120
Les hottes	122
Les lave-vaisselle	124
Les réfrigérateurs	126
Les caves à vin	128
L'extension de garantie	129
Le petit électroménager	130

# 134.

## Les tables et chaises

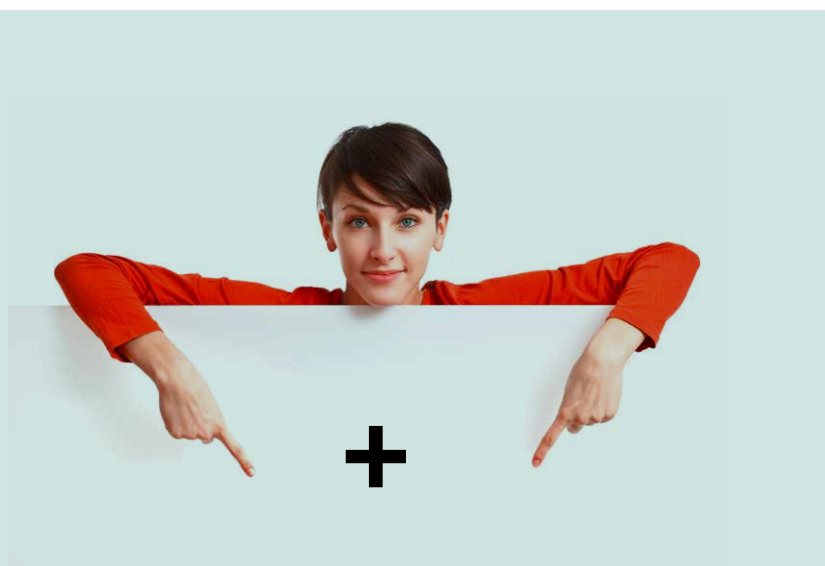

# 1

**but-cuisines.fr**

Avec un outil 3D pour vous projeter dans votre cuisine, des conseils déco, et aussi une prise de rdv en ligne.

# 450

**Experts de la cuisine**

L'expérience et l'appui de nos spécialistes à votre service.

# 32

**Grandes marques d'électroménager**

De Dietrich, Whirlpool, Bosch...

# 300

**+ de 300 magasins**

Pour toujours être plus proche de chez vous.

# Mon projet en 5 étapes

Pour trouver la cuisine qui vous ressemble, vous pouvez compter sur l'expérience et l'appui de nos spécialistes.

## 1. Je m'inspire et je trouve des idées

J'identifie ce qui correspond à mes besoins, je prends conseils et découvre les nouveautés sur [but-cuisines.fr](http://but-cuisines.fr)

## 2. Je pense mon projet et prends un rendez-vous avec un concepteur BUT

Je me pose les bonnes questions :  
Quels sont mes besoins, mes habitudes, la surface de ma pièce, mon budget ?  
J'utilise le logiciel de réalisation 3D, simple et efficace.  
Ensuite, je prends rendez-vous par téléphone ou sur [but-cuisines.fr](http://but-cuisines.fr) puis je me rends en magasin afin de construire mon projet avec un concepteur expert BUT.



## 3. Je choisis mes services à la carte livraison et pose

Pour les collections Signature® et Signature® Design, la livraison et la pose par les professionnels BUT sont recommandées, ce qui vous garantit un montage de qualité.  
Le plus : cette prestation vous permet de bénéficier d'une TVA réduite à 10% (voir conditions en magasin).  
Les collections Box et Signature® Essentielle sont très faciles à installer soi-même.  
Au besoin, notre partenaire  s'en occupe pour vous.  
(plus d'informations p. 10 et sur [www.needhelp.com/but](http://www.needhelp.com/but))

## 4. Je finalise mon projet et je paie à mon rythme

Je rencontre mon conseiller BUT qui m'aide à finaliser mon projet. Je paie ma cuisine à mon rythme avec les solutions de financement personnalisées de BUT et son partenaire Cetelem.  
(plus d'informations p. 12)



## 5. Je profite de ma nouvelle cuisine en toute sérénité

La période de garantie est variable suivant le type de cuisine que vous avez achetée et si vous avez souscrit à des extensions de garantie. En cas de souci, rapprochez-vous de votre concepteur qui prendra en charge vos différentes demandes. Le cas échéant, il commandera à l'usine les pièces manquantes afin de répondre à votre problème le plus rapidement possible.

Design et praticité seront étudiés pour une cuisine entièrement personnalisée. Un très grand choix de plus de 200 coloris de façades et plus de 3 000 possibilités de meubles.

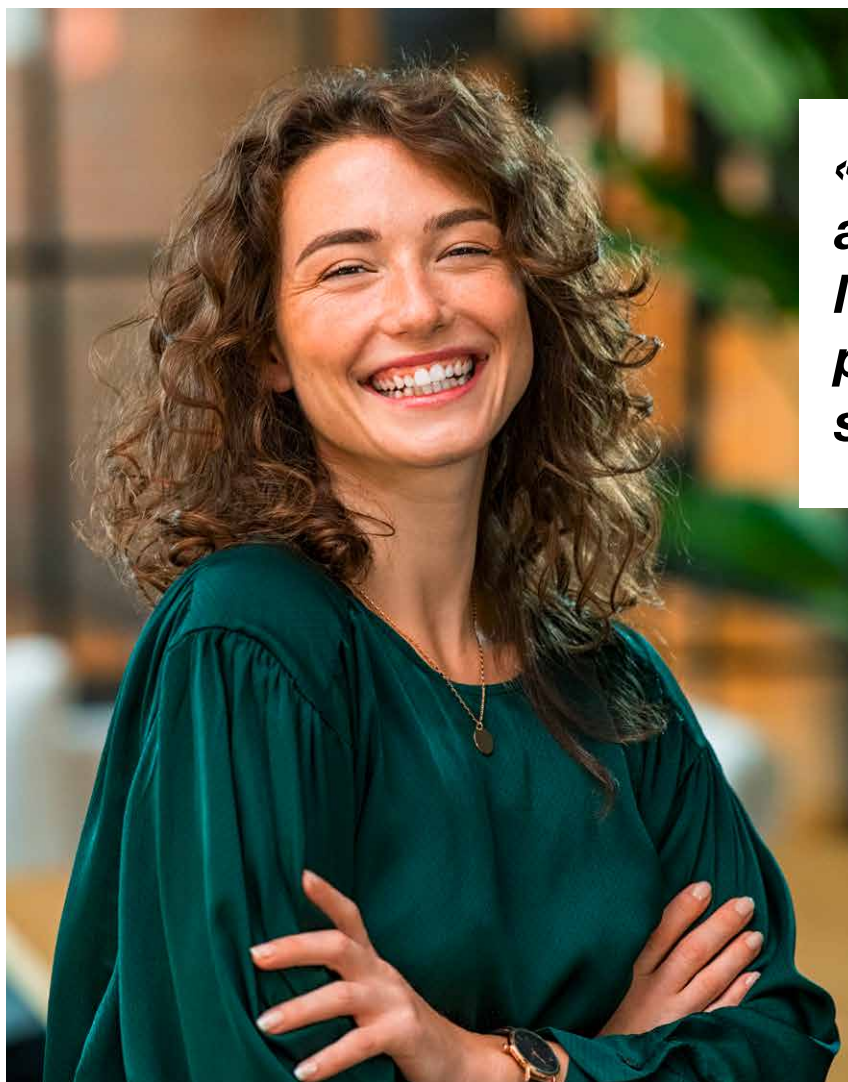

**« Mon expert BUT a su trouver toutes les solutions pour mon projet sur-mesure. »**

En magasin, nos conceptrices et concepteurs disposent de logiciels 3D permettant de pré-visualiser votre future cuisine.

À travers cette fidèle reconstitution, vous choisirez en toute sérénité couleurs, détails et matières pour une cuisine agréable à vivre.

**[but-cuisines.fr](https://but-cuisines.fr)**  
**En magasin**

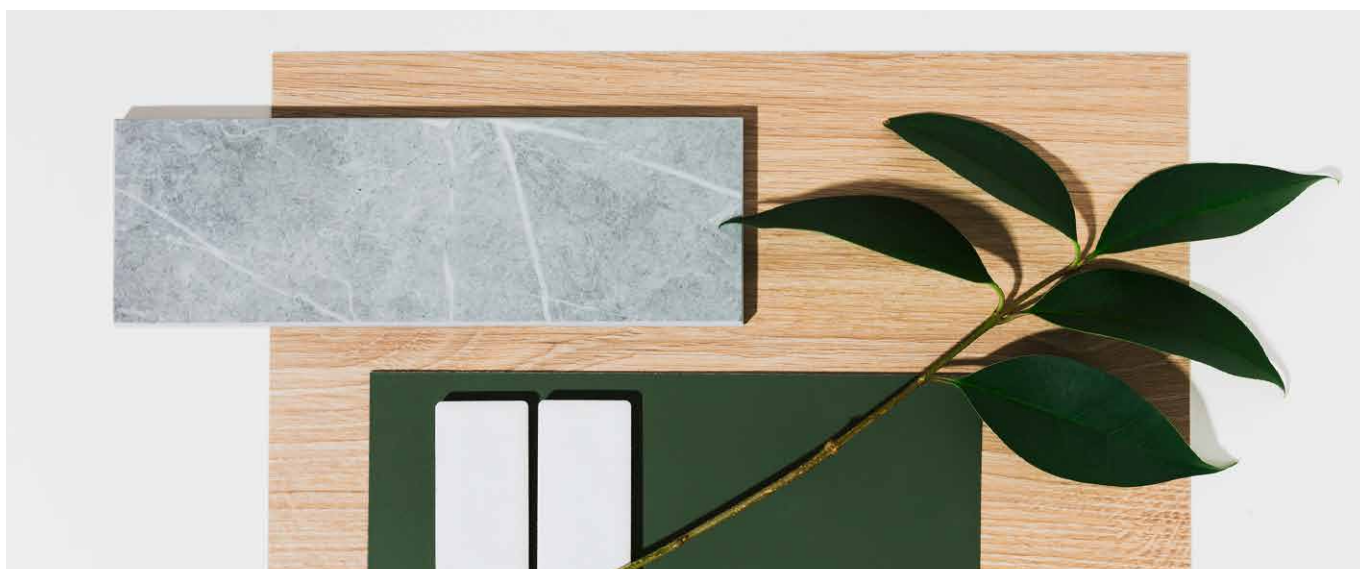

# **Vous avez des idées déco plein la tête ?**

## **BUT vous accompagne du sol au plafond.**

Imaginez votre cuisine et construisez votre projet selon vos besoins et vos goûts !

Dans ce guide, vous trouverez pour chaque cuisine une alternative de style proposée par nos équipes. Mais ce ne sera pas la seule possible ! En changeant seulement quelques éléments, vous passerez du contemporain au nature, en passant par le vintage, le scandinave ou même l'industriel...

À vous d'imaginer ce que vous voulez.

# Les tendances

## La chromathérapie

La chromathérapie est une “médecine douce” à l’approche thérapeutique naturelle et vitalisante. Elle vise au mieux-être de tout un chacun, grâce à l’utilisation des couleurs.



Panier  
Zandiara  
↳



## Le vrac

Plus qu’une tendance récente née d’un souci écologique, le vrac est devenu un mode de vie. L’alimentation vrac n’est plus réservée aux seules épicerie spécialisées, épicerie 100% vrac et magasins bio. Cela se démocratise jusque dans nos supermarchés ou hypermarchés. Tant et si bien que l’on ne peut plus passer à côté.

# Comment débuter votre projet ?

## 1. Prenez soigneusement les mesures de votre cuisine

Tracez sur une grande feuille les contours de votre pièce afin de pouvoir y noter tous les renseignements possibles. Pour plus de facilité, nous vous conseillons d'utiliser un papier à carreaux. Les informations à préciser : dimensions de la pièce (longueur / largeur / hauteur), les éventuels décrochements, les fenêtres et les portes (y compris la hauteur sous encadrement), obstacles éventuels (renforcement mural, poutre...). La deuxième étape consiste à noter sur votre plan les points techniques tels que les arrivées d'eau et les éléments électriques.

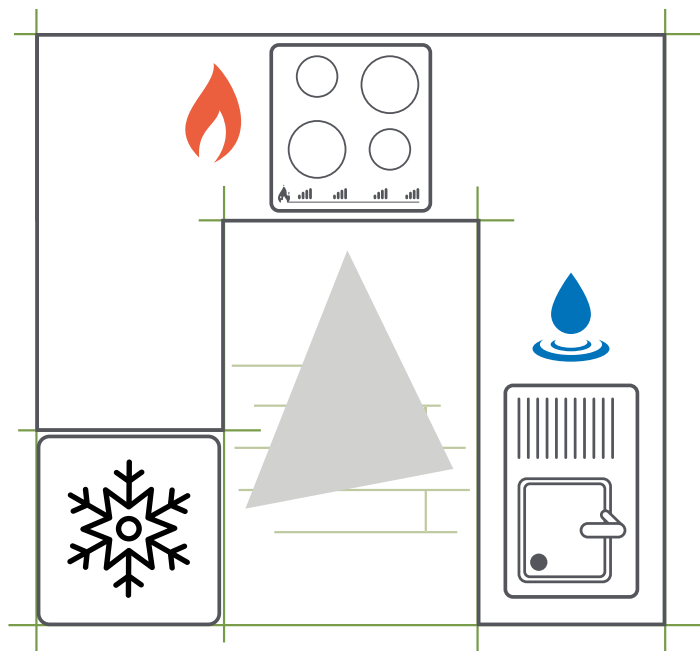

 **Plus d'ergonomie**

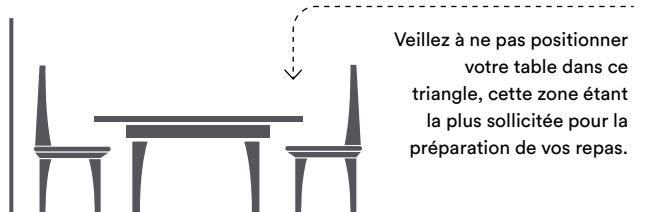

## 2. Composez selon le triangle d'activité

La disposition de vos meubles de cuisine passe par la création de ce qu'on appelle un "triangle d'activité". Ce triangle doit prendre en compte les 3 fonctions clés de votre cuisine :



**L'eau**



L'évier, énormément sollicité, doit être le plus grand et le plus accessible possible. Il doit être éloigné au maximum des installations électriques.



**Le chaud**



Placez la cuisson dans la zone la plus dégagée et la plus sûre, idéalement face aux autres points.



**Le froid**



Dégagez bien l'accès à votre réfrigérateur pour faciliter son utilisation.



### 3. Choisissez votre implantation

En effet, que vous soyez un jeune étudiant, une grande famille ou de jeunes retraités, elle doit s'adapter à vos habitudes de vie, à votre manière de cuisiner et à votre surface. Pour cette étape, les dimensions de votre pièce sont très importantes car elles vont orienter les choix possibles. Nos concepteurs-vendeurs sont formés pour répondre de manière simple à vos envies et vous orienter lors de la réalisation de votre projet. Pour cela, différents agencements sont possibles : en couloir, avec un îlot, en linéaire, en U ou en L.

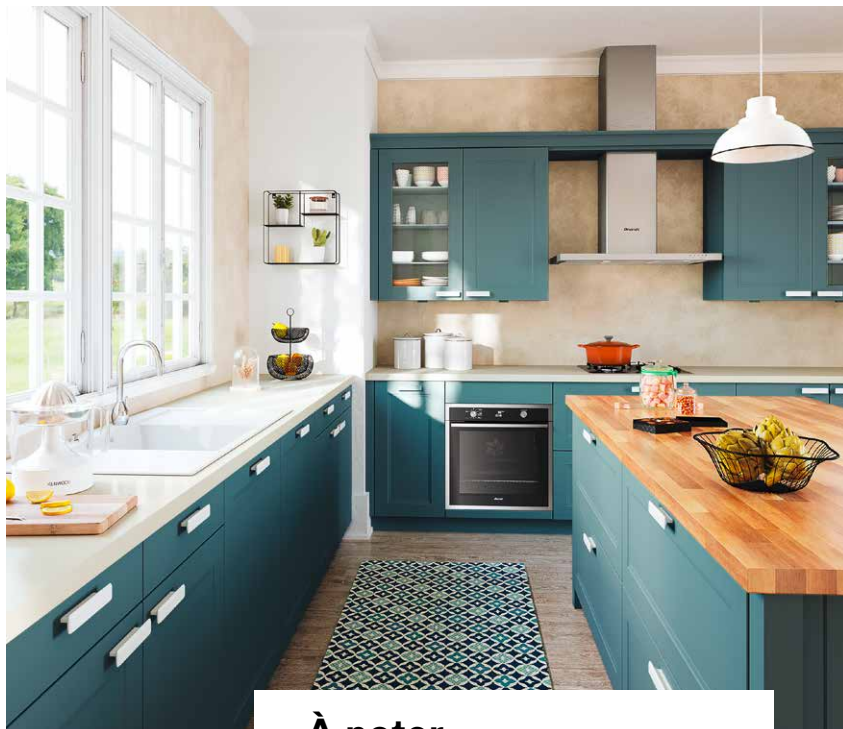

#### À noter

Pendant la conception, l'implantation à choisir dépendra du volume de la pièce et de votre façon de cuisiner.

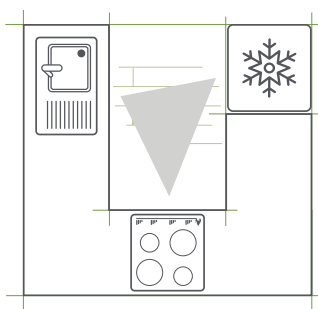

#### Cuisine en "U"

Cette implantation est adaptée pour les cuisines ouvertes sur une autre pièce.

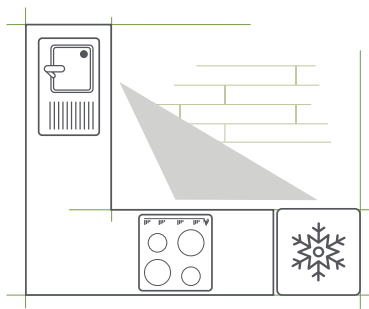

#### Cuisine en "L"

C'est le type de cuisine le plus courant, parfaitement adapté aux cuisines moyennes à grandes.

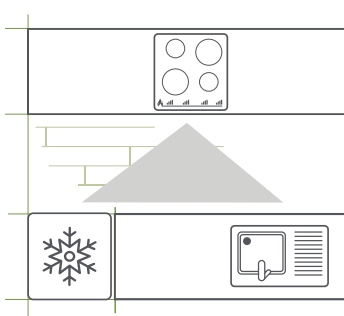

#### Cuisine couloir

Ce type de plan de cuisine est idéal pour les petits espaces, à la fois longs et ouverts.

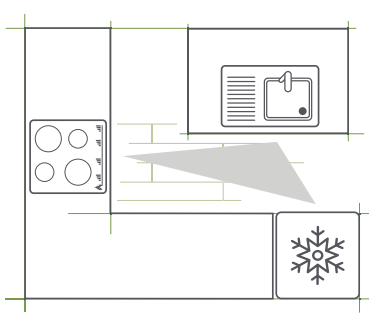

#### Cuisine en îlot

L'îlot de cuisine convient aux cuisines spacieuses avec un plan linéaire en "I" ou en "L".



# Les garanties cuisine

## La garantie confort

Les cuisines à monter soi-même :

SIGNATURE®  
Essentielle



Garantie gratuite

5ans

- Les façades, fileurs, socles, côtés de finitions, les corniches
- Les plans de travail
- Les boutons et poignées
- Les parties en bois massif

## La garantie sérénité

Les cuisines montées en usine :

SIGNATURE®  
SIGNATURE®  
*Design*



Garantie gratuite

10ans

- Les façades, fileurs, socles, côtés de finitions, les corniches
- Les chants des caissons
- Les plans de travail
- Les coulisses
- Les boutons et poignées
- Les parties en bois massif



Garantie gratuite

10ans

- Les caissons de meuble
- Les structures de tiroirs
- Les étagères de meuble
- Les pieds de meuble
- Les charnières, les coulisses



Garantie gratuite

25ans

- Les caissons de meuble (hors bandes de chant)
- Les structures de tiroirs
- Les étagères de meuble
- Les pieds de meuble
- Les charnières

# But-cuisines.fr

## La pose

### Des cuisines sur-mesure

SIGNATURE SIGNATURE  
*Design*

BUT met à votre disposition son réseau agréé de poseurs qualifiés.

Économisez de l'argent grâce à une TVA réduite à 10% au lieu de 20%. Cette remise de TVA s'applique sur la vente de meuble assortie du service Pose dans la limite de la législation applicable.

Pour en savoir plus sur les conditions d'éligibilité relatives à cette offre, nous vous invitons à vous rapprocher de nos experts cuisine en magasin.

## Besoin d'un coup de main pour monter vos meubles ?

Les collections BOX et SIGNATURE Essentielle sont très faciles à installer soi-même. Au besoin, notre partenaire  s'en occupe pour vous (plus d'informations p.4).



[www.needhelp.com/but](http://www.needhelp.com/but)

- ✓ Disponibilité sous 24h
- ✓ Prestataires professionnels
- ✓ Assurance incluse
- ✓ Satisfait ou Refait

 vous recommande 

## La livraison

BUT organise des livraisons à domicile sur rendez-vous. Quel que soit votre projet, petit ou grand, BUT s'engage à respecter les délais de livraison annoncés.

# But.fr



 **Retrait gratuit 2h**  
Achetez sur but.fr, retirez sous 2h en magasin.

 **Livraison à domicile**  
Sur rdv, à l'étage et dans la pièce de votre choix.



 **Retour de vos achats**  
Sous 14 jours dans nos 300 magasins

 **Renseignements et contacts**  
**0 892 011 211**  
Service 0,35 € / min + prix appel



But vous accompagne

# Parrainez vos proches et vos amis !

Pour vous parrain.

# 50.€

Offerts\* à chaque Parrainage Cuisine

Pour vos amis filleuls.

Jusqu'à

# 250.€

Offerts\* grâce à votre Parrainage Cuisine

\*Conditions générales du programme de parrainage cuisine BUT disponibles en magasin auprès de votre concepteur cuisine et sur :

but.fr

# Le financement : payez à la carte

Quelle que soit la cuisine que vous aimez  
BUT vous aide à financer votre projet<sup>(1)</sup>.



Votre cuisine à  
**3,9%**  
de 12 à 60 mois

## Offrez-vous la cuisine de vos rêves !

**UN CRÉDIT VOUS ENGAGE ET DOIT ÊTRE REMBOURSÉ. VÉRIFIEZ VOS CAPACITÉS DE REMBOURSEMENT AVANT DE VOUS ENGAGER.**

TAEG FIXE : 3,90% - MENSUALITÉS DE 67,51€ - MONTANT TOTAL DÛ : 3240,48€

Exemple pour un crédit accessoire à une vente de 3000€ sur 48 mois.<sup>(1)</sup>

(1) Offre de crédit accessoire à une vente de 1000€ à 16 000€ sur une durée de 12, 24, 36, 48 ou 60 mois pour un achat de 1000€ à 16 000€ au Taux Annuel Effectif Global fixe de 3.90%. Conditions en vigueur au 01/01/2023.

Exemple : pour un achat et un crédit accessoire à une vente de 3000€ sur 48 mois au TAEG fixe de 3.90% (taux débiteur fixe 3.83%), vous remboursez 48 mensualités de 67.51€ hors assurance facultative, Intérêts : 240.48€, montant total dû (par l'emprunteur) 3240.48€. Le coût mensuel de l'assurance facultative (Décès, Perte totale et Irréversible d'Autonomie et Incapacité Temporaire totale de Travail) souscrite auprès de Cardif Assurance Vie et Cardif Assurances Risques Divers, est de 4.33€ et s'ajoute au montant de la mensualité de l'exemple ci-dessus. Le coût total de cette assurance facultative est de 207.84€ pour 3000€ empruntés. Le taux annuel effectif de cette assurance est de 3.33%.

Sous réserve d'étude et d'acceptation du dossier par BNP Paribas Personal Finance. Cetelem est une marque de BNP Paribas Personal Finance, 1 boulevard Haussmann 75009 Paris, Société Anonyme au capital de 546.601.552 €, 542 097 902 RCS Paris. N° ORIAS : 07 023 128 (www.orias.fr). Vous disposez d'un droit de rétractation. Publicité diffusée par But, 722 041 860 RCS Meaux - 1, avenue Spinoza 77184 Emerainville - N° ORIAS : 10 055 338, en qualité d'intermédiaire en opérations de banques immatriculés dans la catégorie mandataire exclusif de BNP Paribas Personal Finance. But apporte son concours à la réalisation d'opérations de crédit à la consommation sans agir en qualité de Prêteur.

**BUT**

Avec notre partenaire

**cetelem**  
Plus responsables, ensemble



**Carte BUT<sup>(1)</sup>**

**Pour  
toutes vos  
envies !**

Découvrez tous les avantages avec notre carte BUT

 <b>Paiement &amp; financement</b>	<b>Adaptés à votre budget<sup>(1)</sup></b>	 <b>Cashback</b>	<b>2% de tous vos achats<sup>(2)</sup></b>
 <b>Location de camionnette</b>	<b>2h offertes dès 300€ d'achats<sup>(3)</sup></b>	 <b>Livraison à domicile</b>	<b>-20% dès 600€ d'achats<sup>(3)</sup></b>

## **Un crédit vous engage et doit être remboursé. Vérifiez vos capacités de remboursement avant de vous engager.**

(1) La carte de crédit But Cpay Mastercard est associée à un crédit renouvelable.

Ce crédit peut être consenti pour un montant de 150€ à 4500€, TAEG révisibles au 01/02/2023 de 10,48% à 20,79%. La carte de crédit But Cpay Mastercard est facultative et associée à un crédit renouvelable de BNP Paribas Personal Finance. La cotisation annuelle est de 14,90€ au 12/03/2019.

Les achats réalisés avec votre carte de crédit seront réglés au comptant, conformément à la loi, selon le mode de paiement comptant en cours sur votre crédit renouvelable (débit immédiat ou différé). Vous pouvez choisir de les régler à crédit, selon les conditions en vigueur de votre contrat, au moment de l'achat et, en cas de paiement comptant différé, à réception de votre relevé de situation en contactant le prêteur.

Sous réserve d'étude et d'acceptation de votre dossier par BNP Paribas Personal Finance. Cetelem est une marque de BNP Paribas Personal Finance. Établissement de crédit – S.A. au capital de 546.601.552 €, Siège social : 1, boulevard Haussmann 75009 Paris. 542 097 902 RCS Paris. N° ORIAS : 07 023 128 (<http://www.orias.fr>). Vous disposez d'un droit de rétractation.

(2) Le calcul des points est effectif pour tout achat à partir de 15€. 15€ d'achat = 1 point = 0,30€ offert. Cumul de points du 1<sup>er</sup> octobre de l'année en cours au 30 septembre de l'année suivante, pour tout achat à partir de 15€ réglé au comptant ou à crédit dans le réseau BUT, le réseau Aurore et le réseau Mastercard en France et à l'étranger.

(3) -20% sur la livraison dès 600€ d'achats ou 2h de camionnette offertes (1h le week-end) dès 300€ d'achats. Valable uniquement pour les achats effectués dans un magasin BUT. Voir conditions en magasin.

Publicité diffusée par BUT, 722 041 860 RCS Meaux – 1, Avenue Spinoza 77184 Emerainville – N° ORIAS : 10 055 338, en qualité d'intermédiaire en opérations de banque immatriculé dans la catégorie mandataire exclusif de BNP Paribas Personal Finance.

But apporte son concours à la réalisation d'opérations de crédit à la consommation sans agir en qualité de prêteur.

# Comparez facilement les modèles de cuisine

Nous avons créé deux implantations types composées de 5 éléments pour les modèles Signature® Essentielle et de 7 éléments pour les modèles Signature® et Signature® Design.

## Implantation type en L, 7 meubles

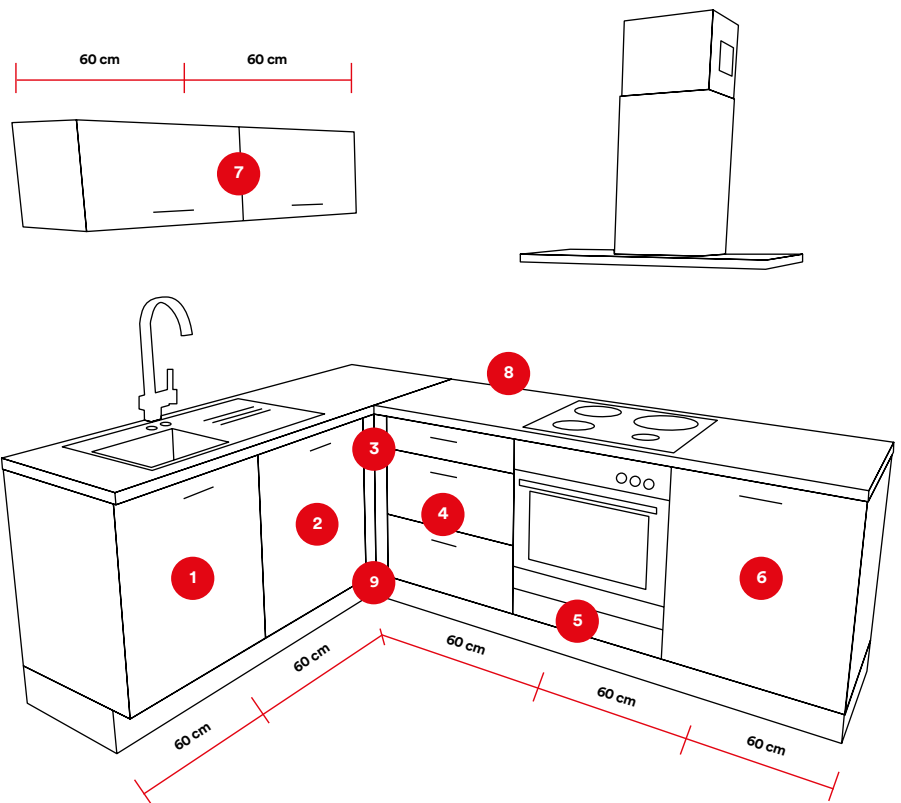

- ❶ Élément bas sous évier  
1 porte : L. 60 - H. 72 - P. 58 cm
- ❷ Élément bas 1 porte :  
L. 60 - H. 72 - P. 58 cm
- ❸ Élément fileur bas d'angle :  
L. 7 - H. 72 - P. 7 cm
- ❹ Élément bas coulissant 1 tiroir 2 coulissants : L. 60 - H. 72 - P. 58 cm
- ❺ Élément bas four : L. 60 - H. 72 - P. 58 cm
- ❻ Élément façade lave-vaisselle :  
L. 60 - H. 72 - P. 58 cm
- ❼ Élément haut 1 porte (x2) : L. 60 - H. 36 - P. 37 cm
- ❽ Élément plan de travail stratifié (x2) : L. 185 - H. 38 - P. 60 cm
- ❾ Élément socles : H. 15 cm

# Implantation type, 5 meubles

- 1 **Élément haut simple 1 porte :**  
L. 40 - H. 72 - P. 37 cm
- 2 **Élément haut double 2 portes :**  
L. 80 - H. 72 - P. 37 cm
- 3 **Élément bas simple :**  
L. 40 - H. 72 - P. 56 cm
- 4 **Élément bas four :**  
L. 60 - H. 72 - P. 56 cm  
Adapté pour un four encastrable
- 5 **Élément bas double 2 portes :**  
L. 80 - H. 72 - P. 56 cm  
(idéal comme sous-évier)

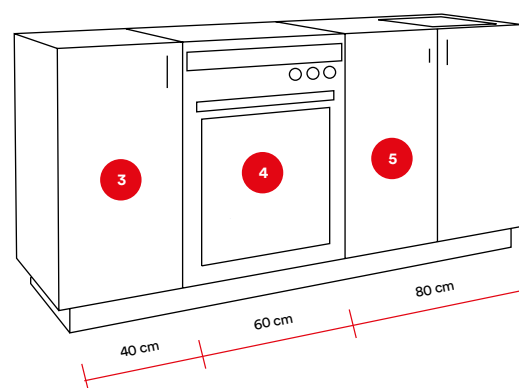
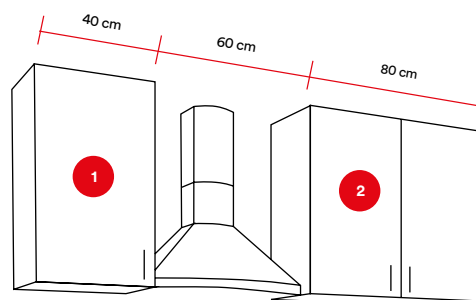

↳ Hors plan de travail et socle



## Recommandation de nos clients

# 9,2/10

Nous avons une note de recommandation de 9,2/10 en moyenne sur un panel de 5 483 acheteurs de cuisines sur-mesure Kit/Montée BUT en 2022.

- Enquête de satisfaction envoyée suite à la signature du projet (J+1).
- Étude menée par l'institut d'études indépendant Colorado pour le compte de BUT.

**but-cuisines.fr**

# Un site dédié à mon projet cuisine

Disponible sur :



Découvrez en détail toutes les collections, des fiches pratiques et des aides au projet sur le site but-cuisines.fr

**Profitez de nos conseils pratiques**

**NOS CONSEILS PRATIQUES**

- AVANT LE PROJET
  - 5 bonnes raisons de changer de Cuisine
  - BUT donne vie à vos projets
  - Comment aménager sa cuisine ?
  - Comment prendre les mesures de sa cuisine
  - Qu'est-ce qu'une « implantation type » ?



## Découvrez nos collections

**Pose et TVA offertes**  
sur une sélection de cuisines

**Vous avez besoin de conseils personnalisés et d'être guidé par un expert en magasin ?**

**Plus de 450 conceptrices et concepteurs à votre disposition, et proche de chez vous.**



# Le logiciel 3D SIGNATURE® Essentielle

Le configurateur vous permettra de vous projeter dans la cuisine de vos rêves et de découvrir l'ensemble de nos choix de coloris de la collection Signature® Essentielle.



- Allez dans l'onglet configurateur et cliquez sur **"je dessine"**.
- Laissez-vous guider par le **configurateur 3D**, qui vous accompagnera pas à pas dans la réalisation de votre projet en 6 étapes.
- **Enregistrez-vous** afin de sauvegarder vos projets.
- Prenez rendez-vous en magasin pour **valider** et **finaliser** votre commande.

**RDV sur  
le configurateur  
en cliquant ici**

Pour les collections Signature® et Signature® Design, nous vous conseillons de prendre rendez-vous avec un concepteur.

SIGNATURE®  
Essentielle



Le fabriqué  
en France,  
sur-mesure,  
livré dès 10 jours\*

\* Service disponible uniquement sur les cuisines Signature Essentielle®, voir tarifs et conditions auprès de nos concepteurs-vendeurs et sur [but-cuisines.fr](http://but-cuisines.fr).

↗ Finition  
brillante



Blanc

**Alba**  
Gris perle

↗ Finition  
mate



Gris anthracite

**Eda**  
Blanc

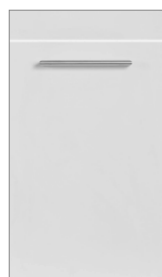

**Matis**  
Blanc mat



**Roc**  
Gris mat



**Bonnie**  
Terracotta mat



Bleu

**Ava**  
Noir mat



## ↳ Décor imitation béton

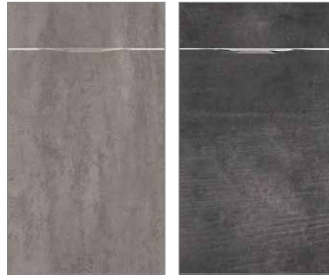

### Yeho

Décor imitation  
béton

### Lilie

Décor imitation  
béton foncé

## ↳ Décor imitation bois



### Indus

Décor imitation  
chêne Nebraska



### Pyla

Décor imitation  
chêne



### Gaby

Décor imitation  
chêne blanchi



## ↳ Les cadres



**Louise**  
Noir



Noir vitré



Blanc



Gris foncé



### Lucile

Décor imitation chêne naturel



↳ Configurez votre cuisine aménagée sur-mesure en 6 étapes grâce au logiciel 3D But. Avec plus de 15 modèles disponibles et faciles à monter, trouvez la cuisine aménagée qui vous ressemble.



# Matis/Pyla

Style Nature Scandinave  
Coloris blanc et décor imitation chêne

+ Sur-mesure + À monter soi-même + Façades aspect mat



  
**Livraison  
express**



À partir de

**475€**

Selon l'implantation type

dont 7€90 d'éco-participation (voir p. 15)



# Matis/Pyla

Style Indus Vintage

Coloris blanc et décor imitation chêne

**Mitigeur Miami**  
Idéal pour nettoyer les grandes cuves grâce à la douchette flexible  
**109€**



Étagère Circle



**elica**  
aria nuova

**Hotte LOL**

Hotte décorative, un design élégant et sobre pour une touche de modernité



Table Lorena

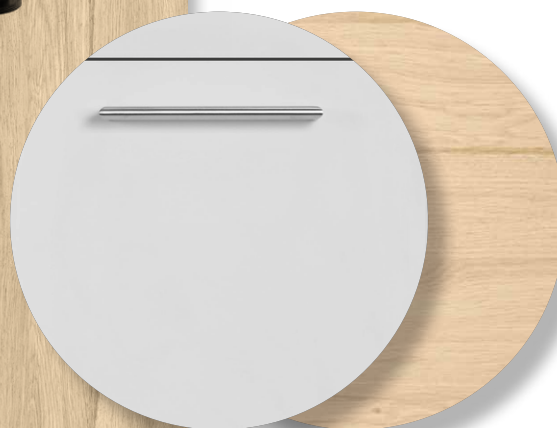

Bol Seattle

Plan de travail  
Décor chêne Pyla

**« J'ai un petit budget et ma cuisine doit s'harmoniser avec tous les styles. »**

Avec un rapport qualité/prix imbattable, la cuisine Matis est la plus économique des cuisines Signature® Essentielle. Avec sa finition blanc mat, elle s'harmonise avec tous les intérieurs.

# Les conseils d'experts

# Alba

Style Contemporain  
Coloris blanc

+ Sur-mesure + À monter soi-même + Façades aspect brillant + 2 Coloris



**499€**

Selon l'implantation type  
dont 7€90 d'éco-participation (voir p. 15)

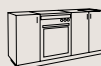

# Alba

Style Nature  
Coloris blanc

Plan de travail  
Décor chêne Gaby

Grille-pain  
Double fente  
dans laquelle glisser  
deux tartines

oqo



Mug Rega



Évier Etik  
Résine blanc  
179 €



Assiette  
Botanik



Crédence  
Design  
by BUT

Chaise Mila  
Vert



« Alba, pure et élégante,  
devient chaleureuse  
avec un appareil naturel. »

**Vanessa :** Directrice Artistique Design et Style

Dans un design très épuré, les façades arborent un aspect laqué chic, se coordonnant parfaitement avec des poignées inox brossé. De quoi créer une cuisine sur-mesure en harmonie avec une décoration composée de matières naturelles et de teintes végétales. Un modèle qui répond à tous les styles et aux petites cuisines comme aux grandes.

# But vous inspire

# Indus

Style Industriel  
Décor imitation chêne

+ Sur-mesure + À monter soi-même + Façades aspect bois



**549€**

Selon l'implantation type  
dont 7€90 d'éco-participation (voir p. 15)





# Indus

## Style Ethnique

Décor imitation  
chêne

1.



Crédence tropicale



Plan de travail  
Ardoise noir

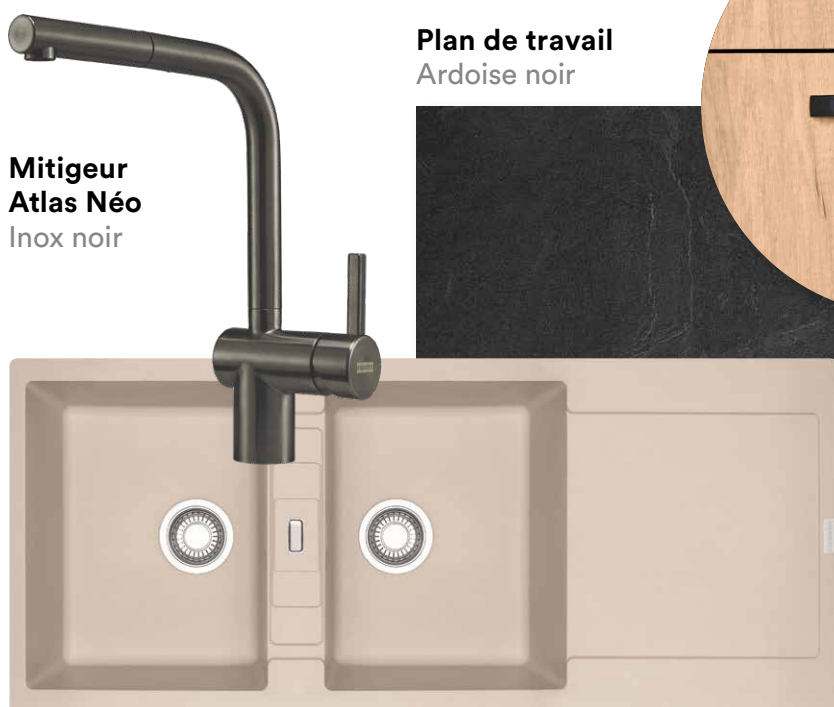

Mitigeur  
Atlas Néo  
Inox noir

Évier Maris  
Granit crème

2.



1: Applique Katcha

2: Statue éléphant

3: Les Cactus Utia

Les touches déco parfaites  
pour un style ethnique idéal



## Des façades en bois 100% PEFC

Le label PEFC garantit  
que le produit est issu  
de sources responsables  
et que l'acheter  
participe à la gestion  
durable des forêts.  
Gérer durablement une  
forêt, c'est prendre en  
compte ses dimensions  
environnementales,  
sociétales et  
économiques.

# Les idées But

3.



# Bonnie/Roc

Style Contemporain  
Coloris terracotta / gris anthracite

+ Sur-mesure + À monter soi-même + Façades aspect mat



  
**Livraison  
express**

**559€**

Selon l'implantation type  
dont 7€90 d'éco-participation (voir p. 15)



# Bonnie/Roc

Style Vintage

Coloris terracotta / gris anthracite

« *Quelle matière choisir pour mon évier ?* »

L'évier en céramique se distingue par son revêtement légèrement brillant et par sa grande robustesse, aussi bien aux chocs qu'aux rayures. Il se nettoie simplement avec de l'eau et du liquide vaisselle. Si les modèles classiques sont blancs, il existe aujourd'hui de la céramique de toutes les couleurs, noir, gris, rouge, vert d'eau... Quelle que soit votre préférence, vous pouvez le combiner avec des meubles en bois au look classique.

# Les conseils d'experts

# Le blog



Plante artificielle Uxue

Mitigeur RC260H  
Cuivre  
↳



Plan de travail  
Chêne naturel

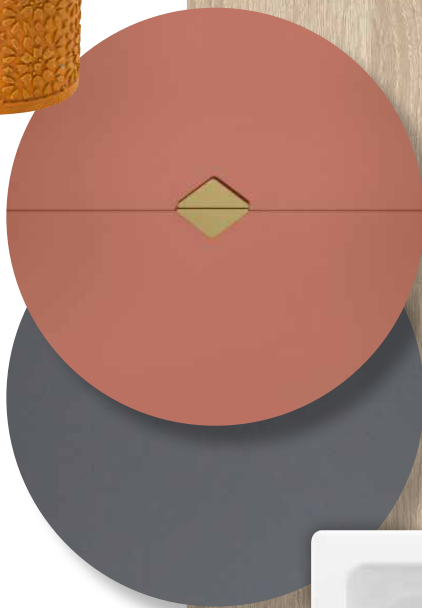

Chaise Ines  
Coloris noyer



Ménagère Ursula



Vase Upolo

# Ava

Style Nature  
Coloris noir

+ Sur-mesure + À monter soi-même + Façades aspect mat + 2 Coloris



  
**Livraison  
express**

**589€**

Selon l'implantation type  
dont 7€90 d'éco-participation (voir p. 15)



# Ava

Style Contemporain

Coloris noir

Mitigeur  
Mida  
Chromé

149€



## Évier Lemis

Acier inoxydable

Robuste et élégant, l'inox est le matériau préféré des cuisinistes. Sa surface lisse facilite son entretien

Plan de travail  
Pierre noire

Crédence  
Obtenez la modernité absolue

1.



2.

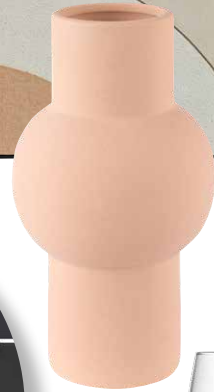

3.



**Bol Unic**  
La touche chic et sobre

**1: Toile peinte  
Ulaila A**

**2: Vase Uriane**

**3: Gobelet  
Florence**



## : L'inox, un matériau de choix



L'acier inoxydable est léger, facile à nettoyer, résistant aux chocs et aux températures élevées. Il présente également l'avantage d'avoir une bonne durabilité et d'être entièrement recyclable.

# Nos conseils d'experts # Le blog

# Yého

**Style Nature**  
**Décor imitation béton**

+ Sur-mesure + À monter soi-même + Façades aspect béton

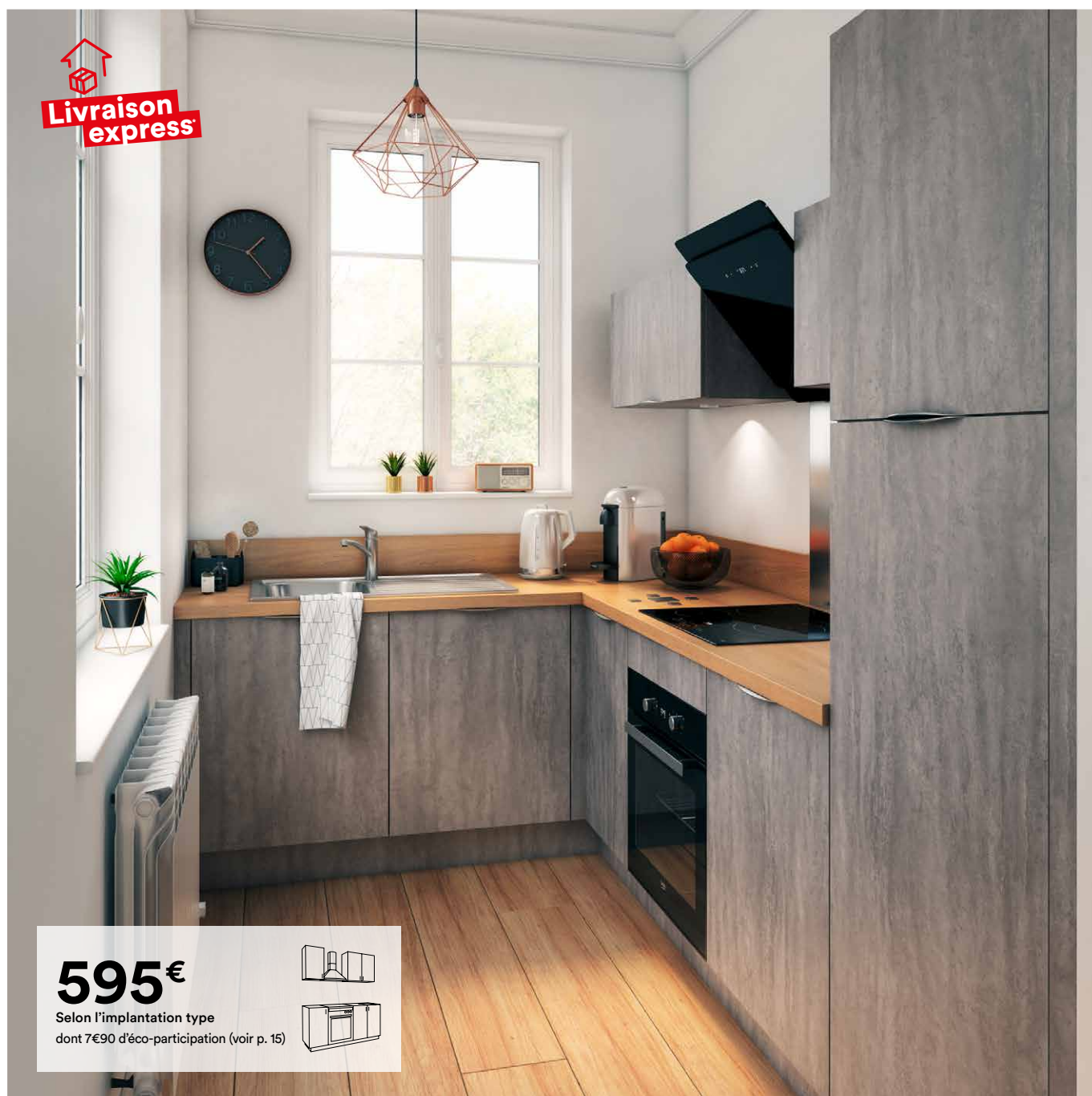

  
**Livraison  
express**

**595€**

Selon l'implantation type  
dont 7€90 d'éco-participation (voir p. 15)



# Yého

## Style Ethnique

Décor imitation béton



Cactus  
statue Upio

Bougie Una  
↴



La  
crédence  
éthnique



Mitigeur  
Mida  
Noir  
↴

Avec le plan  
de travail  
Vulcano  
La touche  
incontournable  
↴



Évier Legra  
Granit noir  
299€

« Optez pour  
l'exotique  
et donnez du  
caractère à  
votre cuisine. »

**Kadiatou :**  
Styliste et Graphiste designer

L'envie de voyager vers un ailleurs chaud et coloré où il fait bon vivre est devenue très présente aujourd'hui. Le style ethnique, avec ses touches de couleurs et ses motifs graphiques vient réchauffer une cuisine dans laquelle tout le monde se sentira bien pour vivre et pour manger.

# But vous inspire



↴ Jane 2  
Coin repas bicolore

# Gaby

**Style Industriel**  
**Décor imitation chêne artisan**

+ Sur-mesure + À monter soi-même + Façades aspect bois



**619€**

Selon l'implantation type  
dont 7€90 d'éco-participation (voir p. 15)

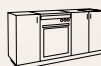



# Gaby

Style Nature  
Scandinave  
Décor imitation  
chêne artisan

Mitigeur London  
Inox brossé  
↳

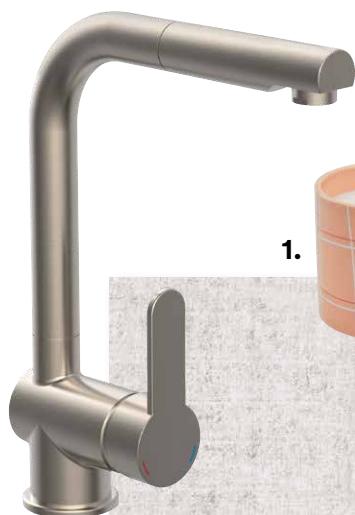

1.



2.



Évier Einna

Résine gris

Issu de résine synthétique qui rend  
l'évier à la fois léger et résistant  
aux chocs et à la chaleur

79€

Plan de travail  
Light béton

Crédence



3.

1: Bougie Uva

2: Tableau Ulcine

3: Panier Utawen

4: Plante artificielle Uratua



4.



## : Faites des économies d'énergie

Le lave-vaisselle QuickSelect de la marque Electrolux, doté d'Ecometer, vous aide à choisir intuitivement un programme grâce à ce bandeau de commandes interactif, et ainsi garantit un réglage facilité du cycle de lavage et une économie de consommation d'énergie.

# Nos conseils d'experts # Le blog

# Alba

Style Contemporain  
Coloris gris perle

+ Sur-mesure + À monter soi-même + Façades aspect brillant + 2 Coloris



  
**Livraison  
express**



**615€**

Selon l'implantation type  
dont 7€90 d'éco-participation (voir p. 15)



# Alba

Style Nature  
Coloris gris perle



1.



2.



**Évier Einna**  
Résine gris

**1: Mitigeur  
Window**  
Rabattable chromé  
**89€**

**2: Cadre photo**  
Usaline 10x15 cm

**3: Bocal verre**

**Plan de travail**  
Chêne naturel  
La touche green  
incontournable



3.



**Crédence**



**Récipients transparents déco**

## : L'idée nature pratique et décorative

Les aliments en vrac contribuent à réduire les déchets liés aux emballages. En les mettant dans des bocaux en verre, je fais un geste pour la planète et j'embellis mon décor.

**# Nos conseils d'experts # Le blog**

# Louise

Style Campagne

Coloris noir

+ Sur-mesure + À monter soi-même + Façades à cadre + 3 Coloris 



\* Voir conditions p. 18.

# Louise

## Style Vintage

Coloris noir

Évier timbre  
céramique  
EV159CER



Plan  
de travail  
Décor chêne Pyla



Palmier  
artificiel  
Pot

Chaise Brooke  
Velours corail



Mitigeur  
R200  
Laiton



Piano de cuisson  
Classic Deluxe Gaz  
Un design chic et  
intemporel, existe en  
différents coloris et  
en différentes tailles



## « Le piano de cuisson, l'oeuvre d'art d'une cuisine. »

**Vanessa** : Directrice Artistique Design et Style

Le piano de cuisson foyer central autour duquel la cuisine s'organise fait son grand retour. Ses fourneaux avec leurs florilèges de matières (laiton, cuir, fonte, inox, émail...) offrent à la cuisine ses lettres de noblesse qui préservent la tradition et le terroir. De style moderne ou traditionnel, les pianos de cuisson se déclinent dans un large choix de designs et de couleurs répondant ainsi à toutes envies de décoration.

# But vous inspire

# Louise

Style Authentique  
Coloris gris

+ Sur-mesure + À monter soi-même + Façades à cadre + 3 Coloris 



  
**Livraison  
express**

**729€**

Selon l'implantation type  
dont 8€55 d'éco-participation (voir p. 15)



# Louise

Style Nature Scandinave

Coloris gris



Évier Sona  
Granit blanc



Mitigeur Mili  
Blanc  
179€



Spot  
Clayton

Chaise  
Diane  
Rose



Plan de travail  
Décor imitation marbre  
blanc



**Moulinex**  
Robot multifonction  
Mixe vos veloutés, râpe  
le fromage ou tranche  
les légumes en petits  
morceaux



Le +

Placard d'angle,  
super pratique  
pour ne perdre  
aucun espace de  
rangement

« **J'adore cuisiner et j'ai besoin d'espace pour ranger tous mes ustensiles.** »

La large variété de formes et de tailles des caissons permet d'imaginer une cuisine sur-mesure, facilement modulable en fonction de la taille de son espace cuisine.

# Les conseils d'experts

# Lucile

**Style Campagne**  
**Décor imitation chêne naturel**

+ Sur-mesure + À monter soi-même + Façades à cadre aspect bois





# Lucile

## Style Contemporain

Décor imitation  
chêne naturel



Mitigeur  
Lina  
Chromé  
↳

Évier Malta  
Granit noir  
329€

Plan de travail  
Dark béton



1.



2.

1: Image  
encadrée  
Uliana A

2: Plante  
suspendue  
Hori

3: Lampe  
Stone

Four blanc  
BXP2337W

Un design épuré avec une  
touche d'inox facile à intégrer  
dans une ambiance  
contemporaine **Brandt**



« Optez pour la légèreté sur  
les éléments hauts de votre cuisine. »

**Kadiatou** : Styliste et Graphiste designer

Ces dernières années nous constatons une tendance à l'épuration des éléments hauts qui sont souvent remplacés par des étagères ouvertes ou des meubles hauts vitrés. Ce type d'agencement vous permettra d'amener de la légèreté tout en gardant de la fonction. L'éclairage intérieur sur les tablettes en verre pourra également magnifier votre belle vaisselle.

# **But** vous inspire



3.

SIGNATURE®

# La haute- qualité aux combinaisons illimitées

## ↴ Finition brillante



**Iris**  
Blanc alpin

- Blanc
- Magnolia
- Gris soie
- Gris ardoise



**Ligne**  
Blanc

- Blanc alpin
- Sable fin

Façade laque  
brillante



**Diamante**  
Blanc

- Blanc alpin
- Magnolia
- Gris soie

Façade laque  
brillante

## ↴ Finition mate



### Koréal Gris soie

- Blanc alpin
- Blanc
- Magnolia

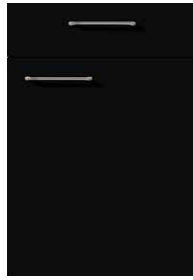

### Témoé Noir

- Blanc alpin
- Magnolia
- Gris soie
- Gris pierre
- Gris ardoise
- Aqua



### Mattéo Gris taupe

- Blanc alpin
- Blanc
- Bleu fjord
- Sable fin
- Vert minéral
- Rouge rouille
- Noir



### Onyx Décor acier brossé

## ↴ Décor imitation bois



### Abacco

Décor imitation  
chêne Havane

- Décor imitation  
chêne Sierra
- Décor imitation  
chêne Nero



### Rocka

Décor imitation  
chêne San Remo

- Décor imitation  
chêne Bergamo
- Décor imitation  
noyer



### Montana

Décor imitation  
chêne Montana

## ↴ Décor imitation béton



### Koréal

Décor imitation  
béton noir



### Rocka

Décor imitation  
béton sable

- Décor imitation  
béton blanc
- Décor imitation  
béton gris
- Décor imitation  
béton gris ardoise
- Décor imitation  
béton gris terra



### Mica

Décor imitation  
ardoise gris pierre

- Décor imitation  
ardoise gris
- Décor imitation  
basalte gris taupe

## ↴ Cadres et stylisées



### Galéa Blanc

- Gris pierre
- Roseau
- Magnolia



### Adèle Noir

- Blanc
- Magnolia



### Tafta Sable fin

- Magnolia



↴ Cette collection est pré-montée en usine afin d'accroître la robustesse et la longévité de votre cuisine.

Un choix de plus de 70 façades et coloris répondant toutes à la norme PEFC



Promoteur de gestion durable de la forêt  
www.pefc-france.org



# Koréal

**Style Nature**  
**Coloris blanc alpin**

+ Sur-mesure + Prémontée + Façades aspect mat + 5 Coloris



**2059€<sub>49</sub>**

Selon l'implantation type  
dont 19€15 d'éco-participation (voir p. 14)



# Koréal

Style Contemporain

Coloris blanc alpin

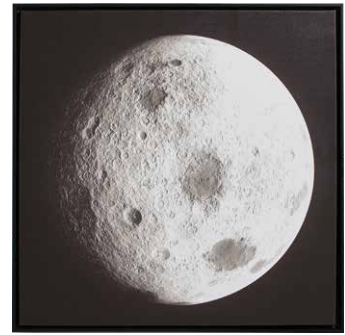

Toile encadrée  
Lune



Mitigeur  
RC185/DO  
Chromé  
149€  
↙



Plan  
de travail  
Effet marbre



Porte-revues  
Utopie  
↘



Four micro-ondes combiné **SEB**



« Une cuisine  
intemporelle de qualité  
à petit prix. »

**Mathieu** : Chef de produit Cuisine

Quand on adopte une cuisine intemporelle, on mise en premier lieu sur la couleur, en privilégiant les neutres et les blancs. Le blanc est l'intemporel par excellence, c'est aussi un des secrets pour un intérieur agréable à vivre, on prend le temps de cuisiner. C'est l'une des tendances les plus actuelles et paradoxalement elle est aussi minimaliste avec sa simplicité des formes. Elle s'impose comme un choix très sûr qui résistera au temps.

# But vous inspire

# Koréal

Style Contemporain  
Décor imitation béton

+ Sur-mesure + Prémontée + Façades aspect béton + 5 Coloris



**2059€<sub>49</sub>**

Selon l'implantation type  
dont 19€15 d'éco-participation (voir p. 14)



# Koréal

## Style Nature Scandinave

Décor imitation béton



**Mitigeur  
Atlas Néo**  
Laiton  
↳

**Évier Malta**  
Granit crème.  
Le granit, matière naturelle très résistante, procure aux éviers une robustesse alliée à l'élégance de la pierre  
**329€**

**Plan de travail**  
Chêne clair

1.



2.



**1: Plantes à suspendre**  
**Lily**

**2: Image**  
**Eucalyptus**

**3: Chaise**  
**Marinette**  
Vert



3.

### : L'idée nature matériaux recyclés

Un réfrigérateur en plastique recyclé : le plastique du revêtement intérieur est fabriqué à partir de 70 % de plastique recyclé. Cette partie est reconnaissable par sa couleur légèrement grise et identifiée par un logo 70%. Le plastique des réfrigérateurs mis au rebut est recyclé pour fabriquer de nouveaux réfrigérateurs.

# Nos conseils d'experts # Le blog



# Rocka

**Style Design nature**  
**Décor imitation chêne San Remo**

+ Sur-mesure + Prémontée + Façades aspect bois + 8 Coloris



**2459€<sub>49</sub>**

Selon l'implantation type  
dont 19€15 d'éco-participation (voir p. 14)







Suspension  
Milo



Miroir  
Ukan  
ex voto  
D. 25 cm

# Rocka

## Style Ethnique

Décor imitation  
chêne San Remo

Plan de travail  
Venato Bianco



Oiseau  
doré Utus



Mitigeur  
Urban  
Noir  
249€

Évier Legra  
Granit noir

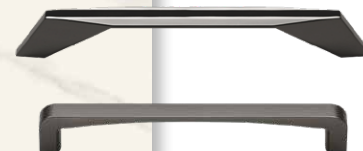

Poignées



Chaise  
Fauve  
Velours  
camel

« Mélanger les genres  
pour une originalité unique. »

Kadiatou : Styliste et Graphiste designer

Les matières, finitions et les accessoires de ce style évoquent un ailleurs exotique. Ils apportent une note de dépaysement dans votre intérieur. Vous pouvez choisir d'intégrer de la déco ethnique par touches avec des souvenirs de voyage.

# But vous inspire

# Rocka

**Style Design nature**  
**Décor imitation béton sable**

+ Sur-mesure + Prémontée + Façades aspect bois + 8 Coloris



**2459€<sub>49</sub>**  
Selon l'implantation type  
dont 19€15 d'éco-participation (voir p. 14)

# Rocka

## Style Contemporain

Décor imitation  
béton sable

↳  
**Mitigeur Lanora**  
Inox brossé  
**189€**

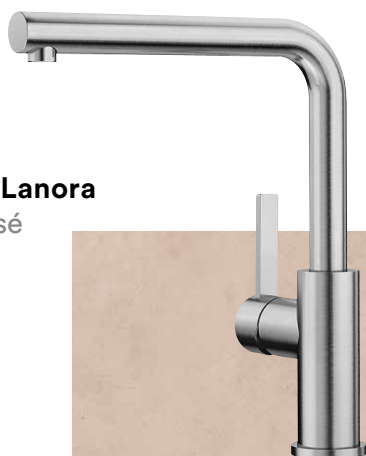

1. 2.



**1: Plan de travail**  
Béton sable

**2: Mug Seattle**



↳  
**Lave-vaisselle**  
**Whirlpool**  
LE SENS DE L'ESSENTIEL



**Tabouret**  
**Vanessa**  
H. 63 cm

« Vous aimez la nature  
et le style contemporain ? »

**Kadiatou** : Styliste et Graphiste designer

Une cuisine aux tons neutres chauds et minimalistes par ses matières telles que le bois ou béton sable. Cette version ultra design s'intègre parfaitement dans une décoration des plus contemporaines. Avec ses lignes droites et épurées, cette cuisine aménagée sur-mesure devrait combler toute famille en quête de convivialité.

# But vous inspire # Le blog

# Témoé

Style Contemporain  
Coloris noir

+ Sur-mesure + Prémontée + Façades laque mate + 7 Coloris



**2579€<sub>49</sub>**

Selon l'implantation type  
dont 19€15 d'éco-participation (voir p. 14)



# Témoé

Style Indus vintage

Coloris noir

Golden Art

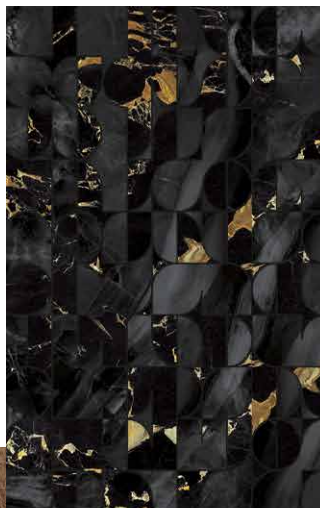

Horloge  
Express mini  
D. 39 cm



Mitigeur  
RC980  
Noir  
289€



Poignée



Plan  
de travail  
Décor bronze



Chaise pivotante  
Mitzie



Tiroirs rangement  
couverts



## « Transformer sa cuisine contemporaine en rétro vintage. »

**Vanessa** : Directrice Artistique Design et Style

Pour apporter de l'authenticité et du cachet à votre cuisine aux lignes contemporaines, nous vous proposons de l'associer avec des matières patinées, vieilles mais pas trop. Des chaises en velours chaleureux et doux, aux couleurs profondes comme le vert bouteille, des bleus marines ou pétroles aux pieds compas ou araignées. La dernière touche indispensable pour une déco vintage c'est le papier peint à motifs géométriques.

# But vous inspire

# Iris

Style Contemporain  
Coloris blanc alpin

+ Sur-mesure + Prémontée + Façades laque brillante + 5 Coloris



**2605€<sub>49</sub>**

Selon l'implantation type  
dont 19€15 d'éco-participation (voir p. 14)



# Iris

Style Indus

Coloris blanc alpin



Mitigeur Mili  
Anthracite



Des prises sur le plan  
de travail : la solution  
discrète et pratique

2.



1: Applique  
Berkley

2: Accessoire  
prise à  
encastrer

3: Chaise  
Eris  
Velours côtelé  
camel



Évier Elon  
Granit anthracite  
avec égouttoir



3.

« *J'ai une petite surface  
de 6 m<sup>2</sup> pour ma cuisine* »

Vous débordez d'idées pour votre cuisine mais avez peur de ne pas avoir assez de place ? Nos experts cuisine vous accompagnent pour optimiser l'espace que vous avez et concevoir avec vous la cuisine de vos rêves avec tout l'équipement nécessaire pour recevoir tous vos amis.

# Les conseils d'experts

# Abacco

Style Nature

Décor imitation chêne Havane

+ Sur-mesure + Prémontée + Façades aspect bois + 3 Coloris

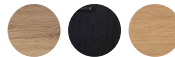

**2605**€<sub>49</sub>

Selon l'implantation type  
dont 19€15 d'éco-participation (voir p. 14)





# Abacco

## Style Ethnique

Décor imitation  
chêne de Havane



1.

1: Tige glycine



2: Crédence  
motif carré



Évier Antea  
Granit crème  
339€

2.



3.

Moulinex

Plan de travail  
Oxyde métallique



Objet de décoration  
Utania  
Matière roseau



Peinture ardoise sur les murs

« Faites de la cuisine la pièce préférée de votre enfant. »

Kadiatou : Styliste et Graphiste designer

Pour les enfants de tout âge, un tableau noir dans la cuisine est un excellent moyen de prendre des notes, d'afficher un menu et de créer des œuvres d'art éphémères.

# But vous inspire # Le blog

# Matteo

Style Contemporain

Coloris gris taupe / décor imitation chêne Bergamo

+ Sur-mesure + Prémontée + Façades finition anti-traces mate + 8 Coloris

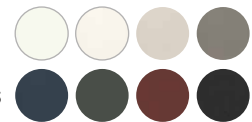

**2649€<sub>49</sub>**

Selon l'implantation type  
dont 19€15 d'éco-participation (voir p. 14)



Aloe vera  
Aline ↪



Spot à  
visser  
sous  
meuble  
haut

# Matteo

Style Indus

Coloris gris taupe /  
décor imitation chêne

Bergamo



Expresso à  
capsules  
↪



**PHILIPS**

↪  
Évier Malta  
Granit noir  
329€



Chaise Ora  
Camel  
↪



↑ **CANDY**  
Réfrigérateur  
combiné  
Fresco

## « Quel est le bon choix de couleur pour les murs d'une cuisine grise ? »

**Kadiatou** : Styliste et Graphiste designer

Il n'est pas toujours évident de trouver la bonne couleur pour les murs de la cuisine surtout lorsque vous avez déjà choisi celle des meubles. Pour une cuisine grise, trouvez quelques idées pour créer un espace convivial sur notre blog.

# But vous inspire #Le Blog

# Ligne

Style Nature

Coloris blanc

+ Sur-mesure + Prémontée + Façades aspect brillant + 3 Coloris



**2879**€  
49

Selon l'implantation type  
dont 19€15 d'éco-participation (voir p. 14)



# Ligne

Style Campagne  
Moderne

Coloris blanc



1.



2.



Bloc prise à  
encastrer



Poignées



Chaise  
Paysanne 2  
Naturel



Assiette creuse  
Curiosité

**1: Desserte Louison**  
Très pratique avec  
ses roulettes  
L. 60 cm  
**99,99€**  
dont 1€80 d'éco-participation

**2: Mitigeur R200**  
Laiton



## « Travailler l'esprit campagne moderne dans sa cuisine. »

**Vanessa : Directrice Artistique Design et Style**

Le travertin, ou l'effet, est la pierre par excellence pour votre cuisine. Avec son aspect brut, ses imperfections et ses couleurs douces du gris au crème et leurs nuances plus claires, cette pierre offre un esprit campagne. Le charme ancien et authentique contribue à donner une âme à votre intérieur. En fonction de votre budget et des travaux que vous souhaitez effectuer, vous pouvez recouvrir le sol ou seulement la crédence.

# But vous inspire

# Vogue

Style Nature  
Coloris gris pierre

+ Sur-mesure + Prémontée + Façades laque mate + 5 Coloris



**2879€**  
49

Selon l'implantation type  
dont 19€15 d'éco-participation (voir p. 14)



# Vogue

Style Contemporain

Coloris gris pierre

« J'ai un enfant de 4 ans qui adore toucher tous les boutons... »

Pour le confort de votre dos mais également pour empêcher vos chérubins de se brûler les doigts ou de dérégler tout l'électroménager, optez pour un four encastrable en hauteur.

# Les conseils d'experts  
# Le blog



Crédence Jackson  
↴



Mitigeur Mida  
Gris métallique  
↵



Expresso broyeur



Evier Sona Blanco  
↵



Tiroir de rangement avec grille



Chaise Marthe  
Velours pourpre

# Galea

Style Campagne moderne  
Coloris blanc alpin

+ Sur-mesure + Prémontée + Façades finition mate + 4 Coloris



**2925**€  
49

Selon l'implantation type  
dont 19€15 d'éco-participation (voir p. 14)





# Galea

Style Charme

Coloris blanc alpin



Mitigeur  
Mida  
Blanc  
↳

Évier Legra  
Granit blanc  
299€

Plan de travail  
Chêne clair



Chaise  
Médaillon  
Tissu gris

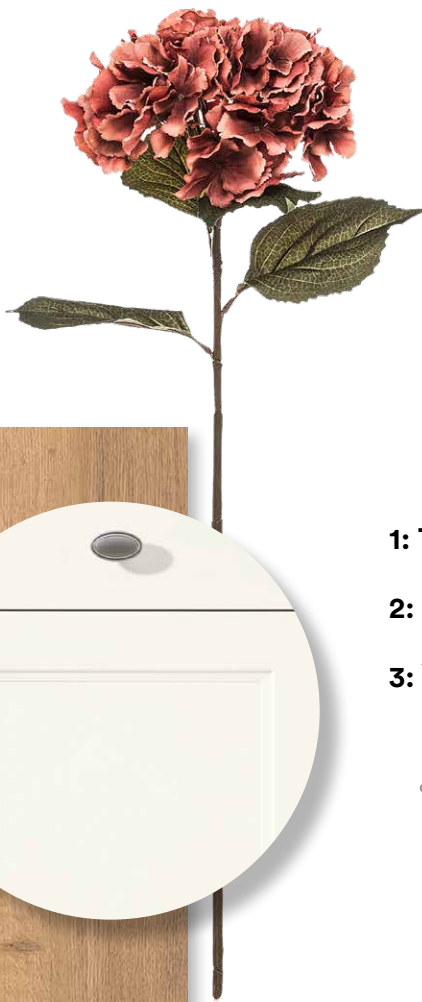

1.



2.

1: Tige Hortensia

2: Bouton antique

3: Îlot central  
Bocage

389,99€

dont 6€20 d'éco-participation



3.

« Sublimez le temps qui passe  
dans votre cuisine. »

**Kadiatou** : Styliste et Graphiste designer

Réconfortante, familière, bienveillante, la tendance «EMPREINTE» revisite l'esprit maison de famille dans un style campagne modernisé, et ce même dans nos intérieurs contemporains. Ça et là, on sublime l'histoire familiale et la transmission entre générations pour créer un véritable lieu de décompression et de réassurance pour ses habitants, entre confort, nature et convivialité.

# But vous inspire

SIGNATURE<sup>®</sup>  
Design

# Le sur-mesure aux possibilités infinies

## ↴ Finition mate



### Angéla

Blanc coquille

-  Blanc cristal
-  Blanc
-  Gris cristal
-  Gris sable
-  Gris agate
-  Noir lave

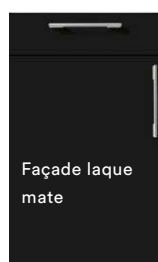

### Amina

Noir onyx

-  Blanc cristal
-  Blanc
-  Blanc coquille
-  Magnolia
-  Gris cristal
-  Gris sable
-  Gris agate
-  Noir lave

Façade laque  
mate

## ↴ Décor imitation bois

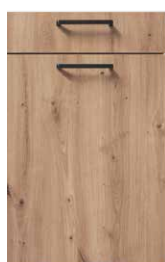

### Alexia

Décor imitation  
chêne sauvage

 Décor  
imitation  
chêne Aurora



### Armelle

Décor imitation  
frêne nordique

 Décor  
imitation  
chêne Virginia



### Alix

Décor imitation  
chêne ancien



### Avelina

Décor imitation  
chêne ancien  
Provence



**27 coloris de laque mate, soyeuse et satinée**

Blanc	Blanc cristal	Blanc coquille	Gris cristal
Magnolia	Jaune pastel	Curry	Jaune olive
Rose pâle	Rouge automne	Rouge indien	Anthracite
Bleu glacier	Gris bleu	Bleu intense	Brun havane
Vert pastel	Vert Sauge	Vert forêt	Gris terre
Gris sable	Gris pierre	Gris terre	Marron truffe
Brun moka	Noir lave	Noir onyx	



**Carla** Rouge automne  
**Carina** Vert sauge  
**Camélia** Gris terre



**Cally** Rose pâle  
**Élina** Jaune olive  
**Dany** Brun moka

↘ **Finition brillante**



**Alina**  
Gris agate

	Blanc cristal
	Blanc
	Blanc coquille
	Gris cristal
	Gris sable

↘ **Décor imitation béton**



**Anaé**  
Décor imitation Béton gris

	Décor imitation gris blanc
	Décor imitation béton anthracite
	Décor imitation ardoise sable
	Décor imitation ardoise alvaro

↘ **Les bois**



**Flora**  
Chêne nouveau marron brossé

	Chêne nouveau bianco clair brossé
	Chêne nouveau naturel brossé

↘ **Effet métallisé & tissu**



**Alya**  
Gris torino

	Noir torino
--	-------------



↘ Pré-montée en usine et conçue par des experts formés spécifiquement à la réalisation de vos projets sur-mesure.

Un choix de plus de 200 façades et coloris répondant toutes aux normes PEFC



# Amina

Style Contemporain  
Coloris blanc



+ Sur-mesure + Prémontée + Façades laque mate + 9 Coloris



**2659€<sub>48</sub>**

Selon l'implantation type  
dont 25€72 d'éco-participation (voir p. 14)



# Amina

Style Scandinave

Coloris blanc

Évier Slam  
Résine blanc  
169€

↳  
Tige  
Monstera



Crédence



**Moulinex**  
Robot cuiseur  
Companion XL

Plan de travail  
Bois chêne Naturel



↳  
Riga Mug



Chaise Batilda  
Crème



## « Des accessoires pour renforcer l'esprit scandinave »

**Vanessa** : Directrice Artistique Design et Style

S'il y a bien un style intemporel, c'est le style scandinave. Grâce à sa sobriété, ses aspects cocons cosy et ses designs, depuis plusieurs années, on le voit partout sans jamais pouvoir s'en lasser. Il s'invite dans une cuisine classique ! La transformer en une cuisine à l'esprit nordique est assez simple. En jouant un savoureux mélange de bois naturel, de matières douces et de couleurs empruntées à la nature.

# But vous inspire

# Alexia

**Style Nature**  
**Décor imitation chêne Aurora**

+ Sur-mesure + Prémontée + Façades aspect bois + 2 Coloris 



**2699€<sub>48</sub>**

Selon l'implantation type  
dont 25€72 d'éco-participation (voir p. 14)



# Alexia

## Style Ethnique

Décor imitation  
chêne Aurora



1: Vide-poche Utilia

2: Vase Urio



smeg

### Réfrigérateur

L'alliance entre la  
fonctionnalité et le style  
évoque les formes uniques  
des « Années 50 »

« Rêvez  
et voyagez  
au cœur  
de votre  
cuisine »

### Kadiatou :

Styliste et Graphiste designer

Pour rêver et voyager au  
cœur de sa cuisine, on  
s'inspire du mode de vie des  
pays d'ailleurs. Une déco  
folk, colorée et des plantes  
exotiques animent le style  
ethnique qui se met en scène  
dans un univers lointain.

# But vous inspire

# Beth

Style Vintage

Coloris noir

+ Sur-mesure + Prémontée + Façades aspect satiné + 2 Coloris



**2779€<sub>48</sub>**

Selon l'implantation type  
dont 25€72 d'éco-participation (voir p. 14)





# Beth

Style Contemporain

Coloris noir



Lampe  
Visby



Évier Maestoso  
Noir



↳  
Mitigeur RC35DO  
Noir  
269€



Chaise Eris  
Velours vert

« *J'aimerais une cuisine ouverte en harmonie avec mes meubles de salon.* »

Utilisez les meubles de cuisine comme meubles de rangements dans votre séjour pour créer une harmonie dans votre intérieur.

# Les conseils d'experts

# Carla

Style Contemporain  
Coloris rouge indien

+ Sur-mesure + Prémontée + Façades aspect mat + 27 Coloris



Colorama P. 67



**2909€<sub>48</sub>**

Selon l'implantation type  
dont 25€72 d'éco-participation (voir p. 14)



# Carla

Style Nature

Coloris rouge indien

Suspension Bali



1.



2.



Évier Urbis  
Granit gris

1: Plante  
artificielle  
Uranie

2: Vase Uzzo

3: Îlot central Livia

299,99€

dont 6€20 d'éco-participation

Plan de travail

Chêne naturel

La touche green  
incontournable



3.



**: Ayez le réflexe du tri**

Trier les déchets est un geste positif pour l'environnement. Facilitez votre tri grâce à plusieurs bacs dissimulés derrière une jolie façade.

# Nos conseils d'experts # Le blog

# Dany

Style Nature  
Coloris bleu

+ Sur-mesure + Prémontée + Façades aspect satiné + 27 Coloris



Colorama P. 67



**3045€<sub>48</sub>**

Selon l'implantation type  
dont 25€72 d'éco-participation (voir p. 14)



# Dany

Style Classique  
Campagne  
Coloris bleu



1.

Mitigeur RC400  
Chromé  
↳

2.

Vase  
Uva rose

Bougie  
Umayma

Chaise Ines  
Blanc naturel

1: Évier Architectura  
Céramique blanc

2: Images encadrées Ulmine  
à l'unité

3: Cache-pot Umberto

3.



## « La nature devient classique campagne »

**Vanessa** : Responsable Design & Style

Avec ses lignes épurées, ce style traditionnel est l'un des plus chaleureux. Pour qu'il soit parfaitement maîtrisé et convivial, on choisit des tons neutres. Ils doivent s'appliquer aux couleurs des murs et des meubles clairs. Cela peut être des beiges qui font références au blé, aux herbes hautes ou des pastels champêtres qui offrent un souffle de légèreté. Certains choisissent le blanc afin d'avoir une cuisine encore plus lumineuse.

# But vous inspire

# Bella

Style Contemporain  
Coloris blanc coquille

+ Sur-mesure + Prémontée + Façades laque brillante + 3 Coloris



**2989€<sub>48</sub>**

Selon l'implantation type  
dont 25€72 d'éco-participation (voir p. 14)



# Bella

Style Classique

Coloris blanc coquille

Mitigeur  
Mili  
Noir  
↳



Évier Tamtam

Granit noir

279€

Plan de travail

Imitation ardoise sable



**KRUPS**



**: Le broyeur fait à partir de 60% de matériaux recyclés**

La machine expresso automatique KRUPS Evidence Eco-Design permet de préparer un café au goût exceptionnel, tout en adoptant une approche d'éco-conception. Découvrez un processus de préparation de boissons 100 % automatique, avec une percolation optimisée du grain à la tasse et une fonction One-Touch\* Cappuccino. Vous pouvez ainsi servir vos boissons préférées dans une ou deux tasses grâce à un appareil hautes performances, fabriqué à partir de 62%\*\* de plastique recyclé et recyclable jusqu'à 90%.

\*\* Par rapport au total des pièces plastiques utilisées, soit 31% du poids total de la machine.

# Nos conseils d'experts # Le blog

\* PAR SIMPLE PRESSION D'UN BOUTON

1.



2.



3.

1: Image encadrée  
Uliana B

2: Pot effet marbre  
Una

3: Vase Uraore



Table Bellariva

L.180/220 cm

# Daphine

Style Nature  
Coloris vert forêt

+ Sur-mesure + Prémontée + Façades aspect mat + 27 Coloris



Colorama P. 67



**2909€<sup>48</sup>**

Selon l'implantation type  
dont 25€72 d'éco-participation (voir p. 14)







Plante artificielle  
Ubald

# Daphine

Style Scandinave  
Coloris vert forêt



Pour que plus rien ne traîne  
sur votre plan de travail.



Crédence

1: Poignée  
bois



1.

Évier Sona  
Granit blanc  
469€



2: Vase  
Uguette



2.

3: Oiseau  
Uriaud



3.



« Je ne peux pas mettre  
de hotte dans ma cuisine. »

Par contrainte technique ou pour un style épuré, la plaque aspirante NikolaTesla est une synthèse parfaite entre cuisson et aspiration. Un produit intelligent, puissant et silencieux qui offre aux consommateurs une véritable révolution en cuisine, pour des résultats sans précédents.

# Les conseils d'experts

# Camélia

Style Authentique charme  
Coloris gris bleu

+ Sur-mesure + Prémontée + Façades à cadre aspect satiné + 27 Coloris



Colorama P. 67



**3259€**  
48

Selon l'implantation type  
dont 25€72 d'éco-participation (voir p. 14)



# Camélia

Style Charme

Coloris gris bleu

1.



2.



3.

1: Évier Timbre Panor  
Céramique blanc

2: Mitigeur RC18117  
Chromé  
309€

3: Coquille et bouton  
argent ancien

Bol Rega  
Céramique  
embossée



Chaise  
Tara  
Bleu



« Des accessoires  
pour renforcer  
le charme d'antan »



**Vanessa** : Responsable Design & Style

L'évier timbre, la touche rétro parfaite ! D'inspiration campagne, ce modèle traditionnel revisité aux goûts du jour apportera à votre cuisine une touche rassurante. Avec une profondeur de bac importante, cet évier est également très fonctionnel pour les grandes tablées conviviales.

# But vous inspire

# Cally

Style Authentique  
Coloris noir

+ Sur-mesure + Prémontée + Façades à cadre aspect satiné + 27 Coloris



Colorama P. 67



**3259€<sub>48</sub>**

Selon l'implantation type  
dont 25€72 d'éco-participation (voir p. 14)



Applique  
Indah



# Cally

Style Latino folk  
Coloris noir



La technologie au service de la discrétion.

De Dietrich  
OBJETS DE VALEUR DEPUIS 1684

Parfaitement intégrée, elle s'élève pour aspirer fumées et odeurs pendant la cuisson. Une fois éteinte, elle disparaît sous le plan de travail



1: Statue cactus  
Uhaina

2: Vase en jonc  
Uwais

3: Poignée laiton

4: Tabouret de  
bar Romane  
H. 61 cm



1.

2.

3.



4.

« **Je veux faire de ma cuisine un lieu de vie sur mesure.** »

Cuisiner, mais aussi boire un verre en se racontant sa journée, dîner en famille, voire travailler, la cuisine avec îlot central se prête à de nombreuses activités ! Elle devient ainsi un lieu à la mesure de votre vie à la maison.

# Les conseils d'experts

# Floria

Style Authentique  
Coloris bleu

+ Sur-mesure + Prémontée + Façades à cadre aspect satiné + 27 Coloris



Colorama P. 67



**3575€  
48**

Selon l'implantation type  
dont 25€72 d'éco-participation (voir p. 14)



# Floria

## Style Vintage

Coloris bleu



Mitigeur  
RCD27



1.



Cuve à encastrer  
Java  
Acier inoxydable  
189€

**1: Machine De Longhi**  
Avec son look unique, cette machine vous permettra de préparer vos espressos manuellement comme un barista



Chaise Marinette  
Velours taupe

« Misez sur les bois sombres pour un style rétro vintage. »

**Kadiatou** : Styliste & Graphiste designer

Pour apporter un style rétro vintage à votre cuisine, changez le plan de travail par un bois sombre qui réhaussera le bleu des façades. L'évier et le mitigeur chromés viendront apporter la touche de lumière nécessaire à l'équilibre chromatique de la cuisine.

# But vous inspire # Le blog

POUR VOTRE SANTÉ, PRATIQUEZ UNE ACTIVITÉ PHYSIQUE RÉGULIÈRE.  
WWW.MANGERBOUGER.FR

Choisissez les accessoires qui permettront à votre cuisine d'être fonctionnelle. Un large choix de poignées, de crédences et de plans de travail vous permettra de personnaliser votre style ! Des solutions de rangement ou de gain de place pourront vous être proposées par nos experts en magasin. Ils vous attendent pour peaufiner votre projet.

# Les finitions



**La touche finale qui rend votre cuisine unique.**

Poignées, plans de travail, crédences, éviers, lumières, rangements...



# Les crédences, la touche déco

La crédence protège tout d'abord vos murs des projections culinaires, elle apporte aussi du style à votre cuisine. C'est l'accessoire indispensable.

## Les meilleurs rapports qualité prix

1. Les stratifiés Unis

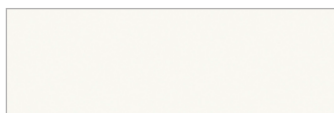

2. Les stratifiés Effet bois



3. Les stratifiés Effet pierre



## PIXPANO

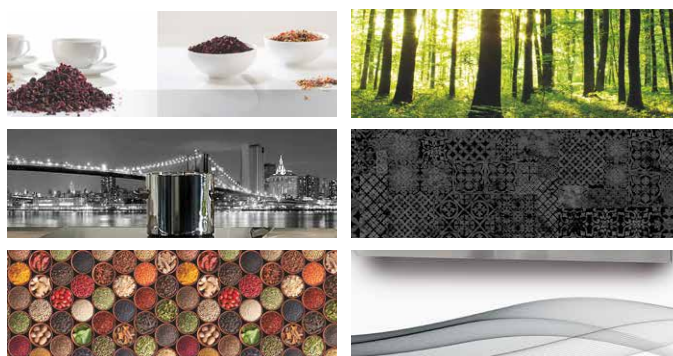

### Le saviez-vous ?

BUT propose via Pixpano :

Une gamme de crédences entièrement personnalisables avec plus de 200 décors et 75 couleurs au choix en finition brillante ou mate.



# Les plans de travail

Le plan de travail ne se choisit pas à la légère... Sélectionnez-le en fonction du style que vous souhaitez donner à votre cuisine. Plusieurs possibilités s'offrent à vous : stratifié, verre, quartz et bois.



## Compact

Le plan de travail compact ou « slim » est très tendance dans les cuisines modernes. Le Compact est un stratifié à haute pression qui se décline en plusieurs épaisseurs (10 ou 20 mm). Compromis idéal entre un plan de travail en pierre et en stratifié, le Compact 20 mm offre des caractéristiques techniques et esthétiques haut de gamme.



## Le verre

Il se nettoie d'un coup d'éponge. Verre brillant ou dépoli adaptez-le à votre goût.



## Le stratifié sur-mesure

Il est idéal si vous souhaitez une découpe particulière ou une forme plus complexe.



## Le quartz

Il résiste aux chocs et à la chaleur.  
C'est un matériau durable.

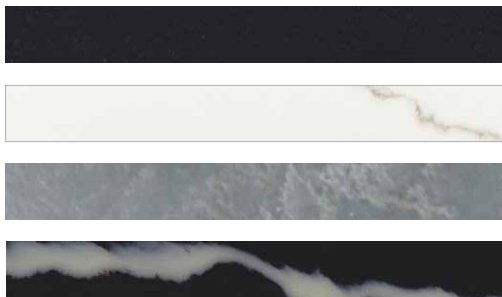

## Le bois

À la fois élégant et chaleureux, le bois massif peut être utilisé dans tous les types de cuisines.

## Les plans de travail format standard

La solution économique

**69,99€**

Baguettes d'assemblages disponibles  
L. 240 - P. 62 - H. 2,8 cm



Ardoise



Blanc



Chêne clair



Béton

Meilleur rapport  
Qualité / Prix

# Les éviers et robinets

Trouvez le style qui va sublimer votre cuisine.  
Large choix en magasin.

 **SCHÜTTE**



Mitigeur  
Rabattable  
**WINDOW**  
Chromé  
89€



Mitigeur  
**CORNWALL**  
Noir  
69€



Mitigeur  
**DIZIANI**  
Chromé  
49€



Mitigeur  
**MAGNA**  
Chromé  
29€

Mitigeur  
**MIAMI**  
Noir  
109€







Évier **EINNA**  
Résine 78 cm gris  
79€



Évier **EINNA**  
Résine 100 cm noir  
119€



**Mitigeur  
RC304**  
Inox brossé



**Cuve à encastrer  
EV146**  
Acier inoxydable



**Cuve à encastrer  
EV148**  
Acier inoxydable



**Cuve à encastrer  
TRIO**  
Acier inoxydable laiton



**Mitigeur  
RC18117**  
Laiton

La technologie  
au service  
de la discrétion.



**Mitigeur  
RC260H**  
Noir  
169€



**Évier MAESTOSO**  
Granit noir



Mitigeur  
**LINA**  
Chromé  
199€



Mitigeur  
**URBAN**  
Noir



Évier **CIX61**  
Acier inoxydable  
79€



Évier **MALTA**  
Granit noir



Évier **ANTEA**  
Granit blanc

Planche à découper  
Bambou



Mitigeur **FOX PRO**  
Chromé  
379€



Mitigeur  
MILA  
Noir  
209€



Mitigeur  
MIDA  
Noir



Mitigeur  
MILI  
Blanc



Cuve à encastrer PANOR  
Céramique blanc



Évier ELON  
Granit blanc avec égouttoir  
489€



Évier LEGRA  
Granit gris métallique



## Pour bien nettoyer son évier

**wpro** Nettoie efficacement toutes les surfaces inox et dépose un film protecteur anti traces.



# Les éclairages design et astucieux

Éclairez votre cuisine avec des systèmes astucieux et design qui sauront satisfaire n'importe quelle envie déco.



1. Éclairage principal

## L'éclairage principal

En fonction de la taille de votre pièce, vous pouvez opter pour un plafonnier, pour une série de spots orientables ou encore pour des suspensions.



2. Fond de meuble haut lumineux

## L'éclairage secondaire

Améliorez le confort d'utilisation de votre zone de préparation culinaire ! Plusieurs spots lumineux peuvent être intégrés directement sous vos meubles hauts et offrir un éclairage ciblé.





1. Kit 2 profils LED extra-plat



2. Réglette LED



3. LED sous plan de travail

## : Fini l'éclairage énergivore.

Passez aux LED, et consommez moins d'électricité

# Nos conseil d'experts

### L'éclairage décoratif

Une fois l'éclairage "utile" installé, jouez sur la lumière pour intensifier la décoration. Placée dans vos socles, derrière votre crédence ou encore intégrée à vos poignées profilées. La collection BUT ne manque pas d'idées créatives !



### L'éclairage astucieux

#### Une nouvelle prise de courant

Comment amener une prise de courant sans gros travaux. La solution astucieuse par le plafond. Le MERCURY est une prise dans laquelle est intégré un éclairage de 8W avec un réglage de l'intensité lumineuse.



# Les rangements

## Des solutions infinies

Nos rangements intérieurs permettent de ne pas encombrer et de libérer le plan de travail pour cuisiner confortablement sans contraintes.



1.



2.



3.



4.



5.

Pourquoi ne pas exploiter les colonnes comme rangement supplémentaire ?

La cuisine est une pièce où tout se passe, les prises de décisions pour les vacances, les devoirs avec les enfants... Habillez vos meubles en fonction de vos besoins avec ces accessoires astucieux, pratiques et modulables.

# Nos idées But

- 1. Colonne de rangements
- 2. Accessoires pratiques et astucieux
- 3. Casier range-légumes
- 4. Range-épices
- 5. Rangement tiroirs à l'anglaise



# Un concept de buanderie sur-mesure dans la collection

SIGNATURE  
Design

Ce concept pratique et astucieux possède le même niveau d'exigence que nos meubles de cuisine. Pensé pour répondre à toutes les contraintes de votre pièce, le concept s'inspire de nos cuisines sur-mesure.



1. Exemple de composition complète
2. Exemple de composition complète
3. Tiroir range-couverts et vaisselles
4. Rangement tri sélectif
5. Poubelle avec tri sélectif

**BOX**  
**PRÊT À  
EMPORTER**

# Le prêt à monter et à emporter



**« Simplicité,  
budget maîtrisé »**

**Denny : Chef de produit**

Notre collection BOX est composée de plusieurs modèles de cuisines qui ont toutes pour point commun la facilité de montage. De fabrication française et avec un choix de 6 finitions différentes (noir, blanc, gris, béton, bois, galet) vous allez forcément trouver votre bonheur à des prix accessibles.

**# But vous inspire**

# 1. Un meuble = un colis

La façade

+

Le caisson

+

Le plan

+

Le socle

=

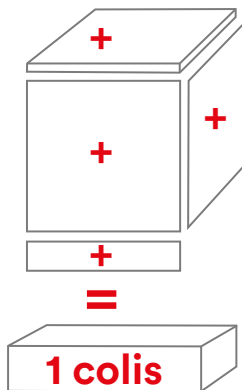

2. Composez votre cuisine comme vous le souhaitez.

3. Disponible immédiatement en magasin (selon stock).

4. Fabrication française



5. Facile à installer.



↳ La collection BOX Prêt à emporter propose des cuisines aménagées, pratiques et apportant des solutions rangement, à tout petits prix. Des cuisines à emporter immédiatement et faciles à transporter car chaque élément se trouve dans un seul carton.

# Onyx

Style Industriel  
Coloris noir

+ Prêt à emporter + Facile à installer + Fermeture silencieuse



**559€**

Selon l'implantation type  
dont 9€40 d'éco-participation (voir p. 15)



# Eden

Style Nature  
Coloris blanc

+ Prêt à emporter + Facile à installer + Fermeture silencieuse



**459€**

Selon l'implantation type  
dont 9€40 d'éco-participation (voir p. 15)

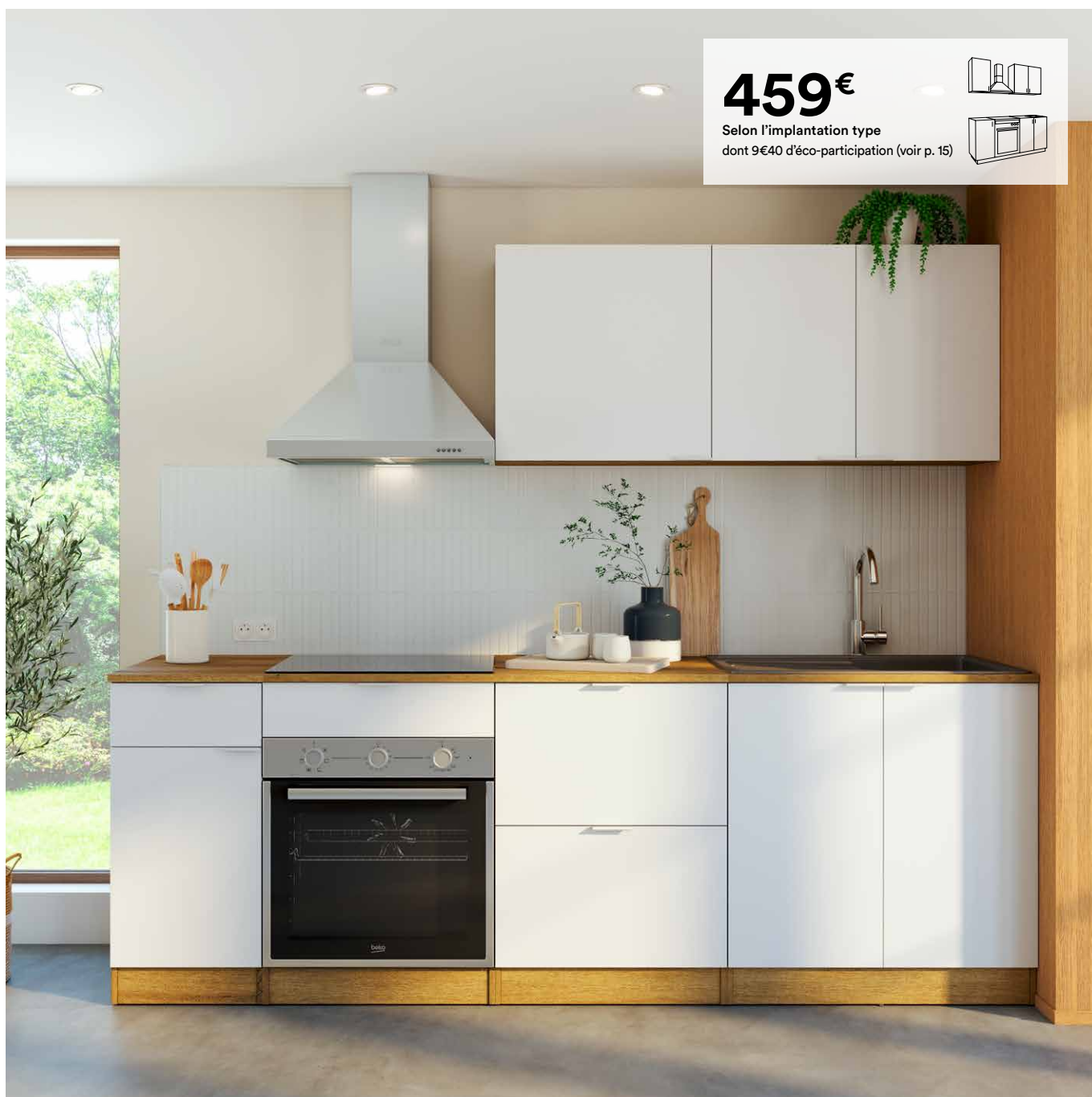

# Malice

**Style Industriel**  
**Décor imitation chêne Nebraska**

+ Prêt à emporter + Facile à installer + 4 Coloris



**399€**

Selon l'implantation type  
dont 9€40 d'éco-participation (voir p. 15)





# Les buffets et dessertes Malice



Complétez votre cuisine facilement avec les buffets et dessertes en décor imitation béton ou décor imitation chêne.



Buffet  
4 portes 1 tiroir. L. 80 cm  
**199,99€**  
dont 3€70 d'éco-participation



Buffet  
6 portes 1 tiroir. L. 120 cm  
**249,99€**  
dont 6€20 d'éco-participation



Desserte  
2 portes 1 tiroir. L. 60 cm  
**99,99€**  
dont 2€ d'éco-participation



Buffet  
4 portes 1 tiroir. L. 80 cm  
**199,99€**  
dont 3€70 d'éco-participation



Buffet  
6 portes 1 tiroir. L. 120 cm  
**249,99€**  
dont 6€20 d'éco-participation



Desserte  
2 portes 1 tiroir. L. 60 cm  
**99,99€**  
dont 2€ d'éco-participation

# Uno

Style Contemporain  
Coloris blanc

+ Prêt à emporter + Façades aspect mat + Facile à installer



**219€**

Selon l'implantation type  
dont 7€96 d'éco-participation (voir p. 15)



# Les buffets et dessertes

La desserte, véritable meuble de cuisine, vous facilite la vie au quotidien. Elle peut constituer un plan de travail ou un rangement d'appoint.



## Citty



Desserte  
L. 60 x H. 75 x P. 42,8 cm  
79,99€ dont 1€30 d'éco-participation



Buffet haut  
L. 60 x H. 176,8 x P. 42,8 cm  
129,99€ dont 2€80 d'éco-participation



Desserte  
L. 75 x H. 80,7 x P. 40 cm  
89,99€ dont 2€ d'éco-participation



Buffet combiné  
L. 80 x H. 107 x P. 42,8 cm  
119,99€ dont 2€ d'éco-participation

# Le style Industriel



**Studio**



Buffet

L. 100 x H. 204,6 x P. 40 cm

# Boston

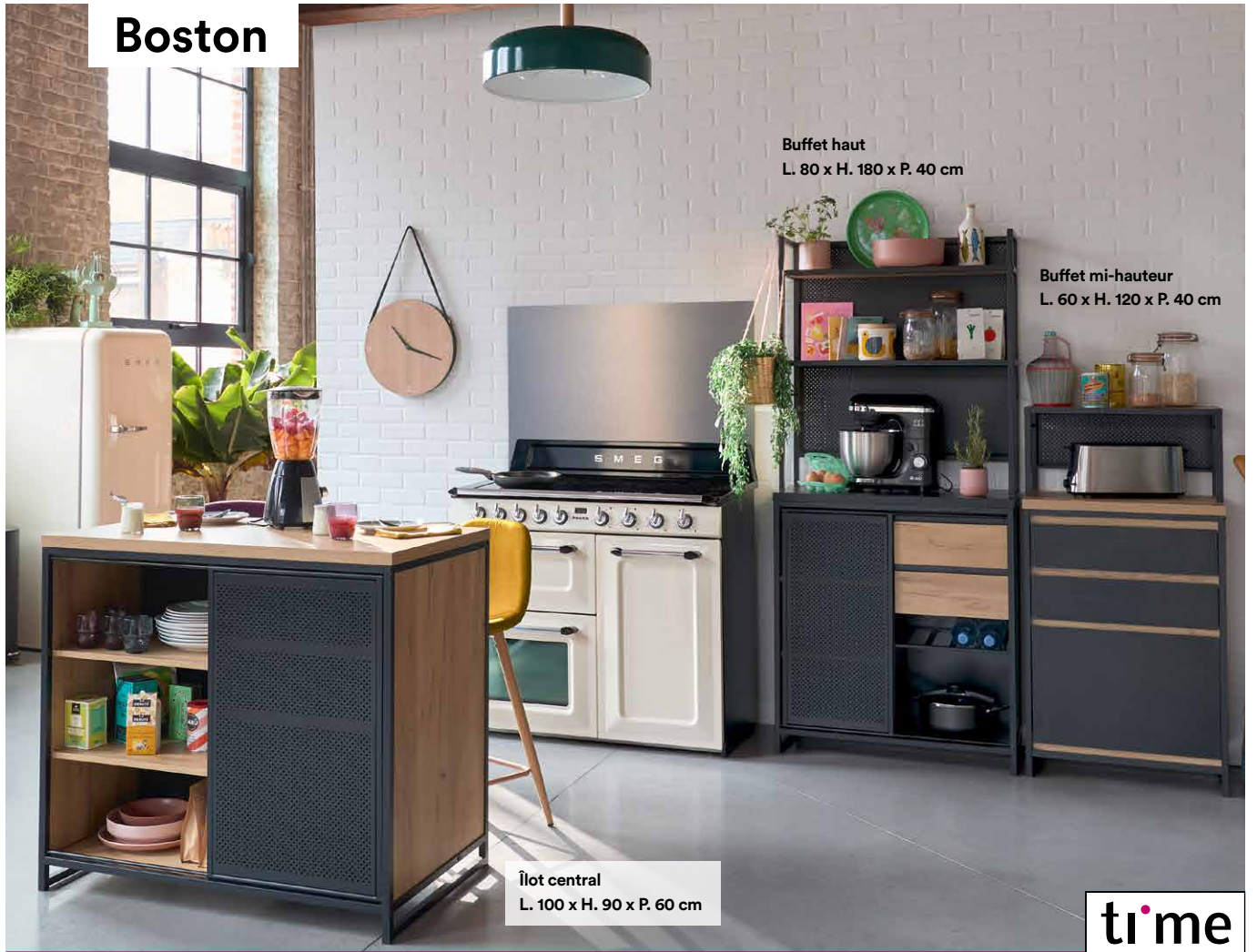

Buffet haut  
L. 80 x H. 180 x P. 40 cm

Buffet mi-hauteur  
L. 60 x H. 120 x P. 40 cm

Îlot central  
L. 100 x H. 90 x P. 60 cm

time

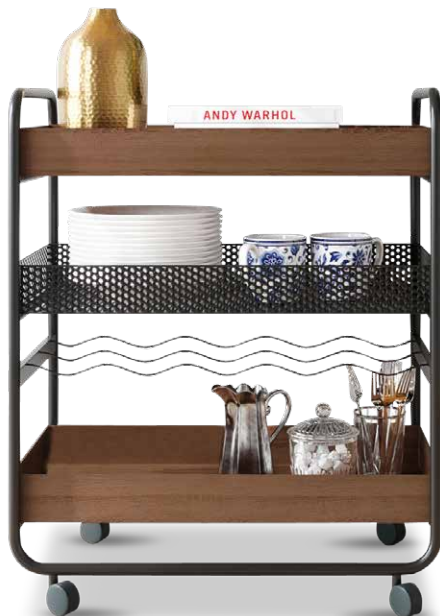

## Jack

Desserte  
L. 70 x P. 45 x H. 85 cm



## Tonio

Îlot central\*  
L. 96 x H. 95 x P. 60 cm

time

\* Disponible à partir de juillet.

# Les styles Campagne et Nature

## Louison

Desserte

L. 114 x H. 86 x P. 48 cm

Anthracite



Zandiana

Le + Étagère plateau amovible



## Louison

Desserte\*

L. 114 x H. 86 x P. 48 cm

Blanche

\* Disponible à partir de mai.

Zandiana



## Louison

Desserte\*

L. 68 x H. 79 x P. 40 cm

Blanche

\* Disponible à partir de juillet.

Zandiana

# Bocage



Îlot central  
L. 104 x H. 90 x P. 73 cm

Buffet mi-hauteur  
L. 84 x H. 130 x P. 42 cm

Buffet bas Bocage  
L. 104 x H. 90 x P. 42 cm

Zandiera

## ↙ Ana

Desserte  
H. 84 x L. 40 x P. 40 cm



## ↙ Livia

Îlot central  
L. 103,5 x H. 95 x P. 59,5 cm

Le + Inclus une rallonge pour créer une table d'appoint



LINEA NATURA

# Les styles Scandinave et Ethnique

**Olga** 

Buffet 1 porte 1 tiroir

L. 118,3 x H. 118,7 x P. 43,8 cm



LINEA NATURA



**Olga** 

Buffet 2 portes 1 tiroir

L. 100,1 x H. 120,5 x P. 43,8 cm

LINEA NATURA



↙ **Socool** 

Buffet 3 portes 1 tiroir  
L. 100,2 x H. 185,7 x P. 45,3 cm



LINEA NATURA

**Socool** 



Desserte 3 portes 1 tiroir  
L. 80,1 x H. 184,2 x P. 43,8 cm

Desserte 1 porte 1 tiroir  
L. 60,1 x H. 120,5 x P. 43,8 cm

LINEA NATURA

**Gamme Equatoria** ↘



Îlot central  
L. 123 x H. 95 x P. 75 cm



Buffet mi-hauteur 2 portes 1 tiroir  
L. 100 x H. 123 x P. 42 cm



Buffet bas 2 portes  
L. 123 x H. 103 x P. 60 cm

# Les fours

Gagnez du temps en cuisinant. Les fours dernière génération vous permettent de cuire plusieurs plats en même temps sans mélange d'odeurs et de saveurs. De la fonction la plus élémentaire aux recettes automatiques, les fours font leur show chez BUT.



## 1. La chaleur tournante pulsée : pour tout cuisiner grâce à une chaleur uniforme

En plus de 2 résistances situées sur la voûte et la sole, vous en trouverez une 3<sup>e</sup> située à l'arrière du ventilateur. Les bénéfices : plusieurs plats simultanément sans mélange de saveurs.



**Hotpoint**

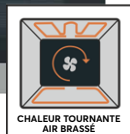

## 2. La chaleur tournante brassée : la flexibilité abordable

Diffusée par les deux résistances, la chaleur est répartie de façon homogène par un ventilateur. Cette technologie vous permet de cuire 2 plats en même temps.



**INDESIT**

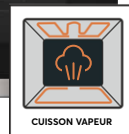

## 3. La vapeur accessible

Une solution intelligente pour préparer différents types d'aliments (viande, poisson, légumes, pain et cookies) au four en ajoutant de la vapeur en cours de cuisson traditionnelle grâce à une fonction dédiée accessible sur le bandeau de commandes.



**Electrolux**



## 4. La cuisson vapeur : plus de saveurs dans votre quotidien

Tous les avantages d'un four 72 L conventionnel associés aux bénéfices de la vapeur. Tous les bienfaits nutritionnels de vos aliments seront conservés. Continuez à cuisiner toutes vos recettes favorites, la vapeur fera ressortir toutes les saveurs et les textures.

# Les tendances design



 **smeg**

1. Le design vintage



**ROSIÈRES**  
2. L'ultra Noir



 **Electrolux**

3. Le tactile



 **BOSCH**

4. L'élégance et la sobriété

## Quel type de nettoyage choisir ?



 **beko**

1. La pyrolyse

Il s'agit d'une véritable fonction qui nettoie l'intégralité de votre four pour un résultat impeccable. Avec ce programme, la température s'élève à 500°C et détruit ainsi tous les résidus de cuisson.



 **Whirlpool**

LE SENS DE L'ESSENTIEL

2. La catalyse

Les parois en émail poreux absorbent les salissures pendant la cuisson lorsque celle-ci atteint 270°C. Lorsque vous cuisinez à une température inférieure, vous avez la possibilité de faire tourner votre four à vide pour qu'il s'autonettoie.



 **BOSCH**

3. L'écoclean

La combinaison de parois en céramique poreuse et du programme de nettoyage Ecoclean à 270°C en seulement 1 heure offre un nettoyage performant et économique pendant toute la durée de vie.

# Les + comforts

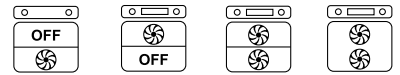

## SAMSUNG

### 1. Double porte avec Dual cook flex™

Ce four doté d'un système de porte à double ouverture vous offre la possibilité de suivre la cuisson de la cavité supérieure sans altérer la cuisson de la cavité inférieure.



### 2. Rails télescopiques

Que vous ayez besoin de surveiller votre cuisson, d'arroser ou encore d'extraire votre plat, les rails télescopiques vous permettent un accès direct à vos préparations culinaires.



LE SENS DE L'ESSENTIEL

### 3. Fermeture douce

Pour une utilisation simple et agréable au quotidien, la porte de votre four se ferme progressivement et en douceur.



COOKING PASSION SINCE 1877

### 4. Porte slide & Hide®

La porte coulisse et disparaît sous le four. Vous n'aurez désormais plus aucun obstacle entre vous et vos plats ! Les risques de brûlures contre la vitre chaude sont éliminés ! C'est une exclusivité NEFF.

# L'excellence culinaire



**De Dietrich**  
OBJETS DE VALEUR DEPUIS 1684



## 1. Cuisson basse température

Ces fours De Dietrich proposent une cuisson douce, régulière et homogène, inférieure à 100°C, utilisée par les Chefs cuisiniers. L'accès à ce programme est extrêmement simple. Il suffit de choisir son plat : agneau rosé ou bien cuit, rôti de veau, rôti de bœuf, petits et gros poissons... le four exécute ensuite automatiquement la cuisson désirée.



## 2. La cuisson vapeur

FullSteam fait tout ce qu'un four conventionnel peut faire, et plus encore. Vous pouvez cuire vos légumes à la vapeur, faire lever et faire cuire le pain, réchauffer vos plats de riz... Une multitude de combinaisons est possible avec cette technologie pour obtenir des plats savoureux au goût unique.



**Brandt**

## 3. Les programmes automatiques de cuisson

Grâce à la fonction Guide Culinaire, après avoir indiqué le poids et le type de l'aliment (12 recettes disponibles), le four ajuste les paramètres de cuisson pour un résultat parfait.



**SAMSUNG**

## 4. Séparateur de cavité

Grâce à la technologie Twin Convection™, votre four bénéficie de 2 cavités indépendantes vous permettant de cuisiner plusieurs plats simultanément à des températures et à des temps de cuisson différents. Cette fonction permet également d'utiliser individuellement la cavité supérieure ou inférieure.

# Les micro-ondes

Le micro-ondes vous offre aujourd'hui de nombreuses possibilités grâce à de nouvelles technologies. De la fonction décongélation aux recettes programmées, le micro-ondes facilite l'expérience culinaire tout en conservant les nutriments, la texture et le goût des aliments. Son design moderne s'insère avec élégance sur votre plan de travail pour embellir votre cuisine.

## ↴ Grils



**Whirlpool**  
LE SENS DE L'ESSENTIEL

### Technologie exclusive Crisp

Brevet exclusif Whirlpool, le crisp vous permet :

- Une cuisson comme au four en 3 fois moins de temps.
- Des résultats alliant croustillant et moelleux.
- Une polyvalence : il est idéal pour vos apéritifs, entrées et desserts.



**SAMSUNG**

### Fonction désodorisation

Grâce à la fonction désodorisation vous éliminez les mauvaises odeurs. Cette fonction évacue l'air hors de la cavité pour que, lors de vos prochaines utilisations, vos aliments restent frais et délicieux.

## ↴ Combinés



**SEB**

### Un design élégant avec sa porte miroir

Avec ces 10 niveaux de puissance, ce combiné Seb® répondra à toutes vos envies.



**SAMSUNG**

### Fonction yaourt et levage de pâte

Grâce à cette fonction de cuisson à basse température, préparez aisément votre pâte à pain ou à pizza et réalisez de délicieux yaourts maison à la texture crémeuse et savoureuse.

## ↴ Monofonction



**SAMSUNG**

Ce four à micro-ondes est un modèle monofonction puissant et facile à utiliser. Il dispose d'une nouvelle technologie améliorant la décongélation des aliments en réduisant le temps nécessaire tout en préservant davantage les qualités nutritionnelles.

## ↴ Encastrable



**Whirlpool**  
LE SENS DE L'ESSENTIEL

### L'accord parfait

Pour une parfaite harmonie, choisissez le micro-ondes coordonné à votre four.

# Les pianos

Le piano de cuisson offre des caractéristiques empruntées aux cuisines des chefs. Au-delà de son allure professionnelle et généreuse, il saura sublimer tout votre savoir-faire en cuisine.

## Choisissez votre type de cuisson



### Cuisson à gaz

Très utilisée par les professionnels, la cuisson au gaz offre une grande précision. Simple à utiliser, elle permet un arrêt instantané de la diffusion de la chaleur ainsi qu'un contrôle visuel de la puissance de cuisson.



### Cuisson à induction

Une table de cuisson offrant 5 zones induction (fonction boost et basse température), un four monocavité multifonction et performant, divisible en deux par le système éco-paroi afin d'économiser de l'énergie.



## Choisissez la taille



### 90 cm

Une cuisinière équipée d'un plan de travail en inox embouti, de 5 brûleurs et d'un four d'une capacité de 110L facile à nettoyer grâce aux parois catalytiques.



### 110 cm et plus

Ce piano de cuisson de 120 cm permet de choisir entre une cuisson induction, gaz ou avec un Teppan Yaki. Il est doté de 2 fours dont un d'une capacité de 70 L.



## Choisissez le nombre de fours



### Un four

Une maxi cavité avec ce four d'une capacité de 104 L, vous aurez ainsi la possibilité de cuire les plus grosses pièces sans aucun souci ! En fonction de vos préférences, choisissez un four gaz ou un four électrique.



### Plusieurs fours

Ce centre de cuisson comporte plusieurs fours permettant de cuisiner de nombreuses préparations grâce à la chaleur tournante. Le grill permettra de gratter rapidement vos aliments.



# Les tables de cuisson

## Quel type de technologie choisir ?

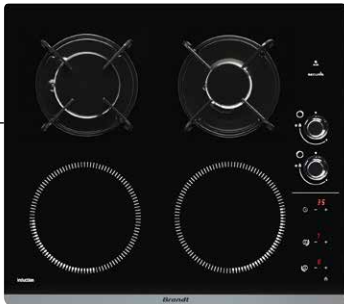

### Brandt

#### 1. La mixte

Difficile de choisir entre tradition et modernité ? La table mixte s'adapte à tous les types de cuisson. Les foyers induction pour la précision et le maintien de la chaleur, quant aux foyers gaz ils permettront une grande réactivité.

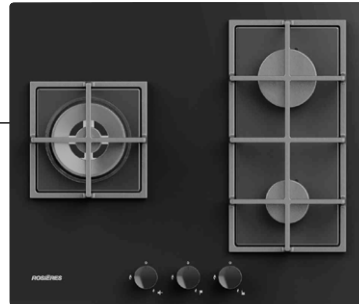

### ROSIÈRES

#### 2. Le gaz

Très utilisées par les professionnels, les tables gaz vous offrent une grande précision. Simple à utiliser, elles vous permettent un arrêt instantané de la diffusion de la chaleur ainsi qu'un contrôle visuel de la puissance de cuisson.

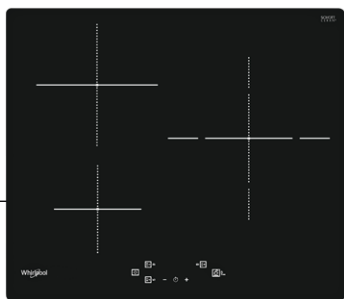

### Whirlpool

LE SENS DE L'ESSENTIEL

#### 4. L'induction

Puissance, précision et sécurité font de la table induction la star du moment. Elle fonctionne grâce à un champ magnétique qui ne chauffe qu'au contact d'un récipient adapté.

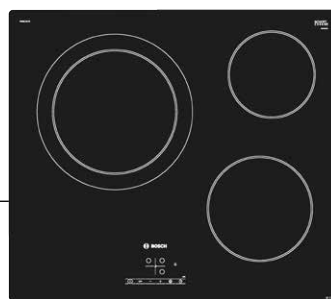

### BOSCH

#### 5. La vitrocéramique

Véritable solution économique, les tables vitrocéramiques disposent d'un design similaire à l'induction.

## L'innovante



### 3. La nouvelle tendance : la table aspirante

Alliance de design, d'élégance et de puissance, la nouvelle table de cuisson avec hotte intégrée est la combinaison parfaite pour concevoir votre cuisine en toute liberté. Cette table de cuisson flexible et performante s'adaptera à tous vos besoins.

## Le saviez-vous ?

Le temps pour faire bouillir 2 L d'eau dépend du type de technologie :





Les tables à induction de taille standard disposent, selon votre préférence, de 3 ou 4 foyers. Foyers standards, zones modulables, flexibles, combinables ou bridge, BUT vous aide à faire le point sur les différentes technologies.

## Pour cuisiner selon mes envies

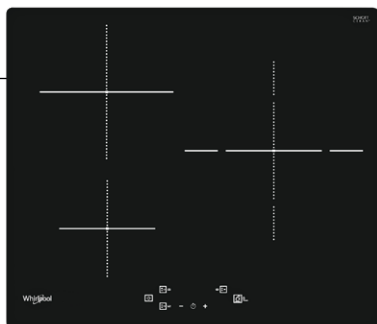

**Whirlpool**  
LE SENS DE L'ESSENTIEL

### Fonctions automatiques de cuisson

Simplifiez vous la vie, avec la technologie 6<sup>e</sup> sens, exclusivité Whirlpool. Cette table à induction est équipée de 3 fonctions automatiques : faire fondre, faire bouillir, maintien au chaud.



**Electrolux**

### Foyers combinables

Dotés de 2 inducteurs, les foyers combinables vous permettent de cuisiner soit à l'arrière, soit à l'avant, soit de combiner les 2 zones pour accueillir un grand récipient.

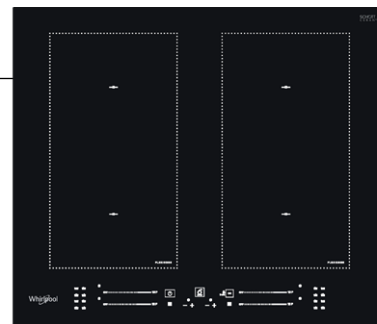

**Whirlpool**  
LE SENS DE L'ESSENTIEL

### Doubles foyers flexibles

Souvent dotés de 4 inducteurs ou plus, il s'agit de véritables zones libres. Les deux larges zones de cuisson flexibles détectent et adaptent les paramètres à la position et au mouvement de vos récipients pour une cuisson précise et sans perte inutile de chaleur.

## « Comment bien nettoyer votre table de cuisson ? »

Le pulvérisateur Starwax, fabriqué en France, apte au contact alimentaire, est idéal pour enlever d'un coup d'éponge toutes les traces de cuisson. Il agit efficacement sur les projections de graisses, mêmes cuites, ou les débordements. La formule exclusive vous garantit un entretien optimal. Utilisez en complément le racloir pour décoller efficacement les salissures, résidus d'aliments séchés, graisses brûlées pour un résultat impeccable.



# Les astuces But

## Les grandes largeurs

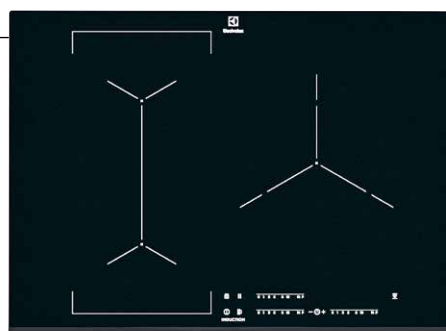

**Electrolux**

### ↖ L'induction modulable

D'une largeur de 71 cm cette table d'encastrement standard vous apportera confort et modularité. La fonction Bridge vous permet de combiner deux zones de cuisson en une seule plus grande. La température et les paramètres de temps se synchronisent automatiquement.



**ROSIÈRES**

### ↖ Gaz 5 foyers

Sa grande largeur de 75 cm vous permettra de profiter d'un espace de cuisson supplémentaire tout en conservant un encastrement standard.

# Les hottes

Lorsque nous cuisinons, nous voulons tous éviter la diffusion de fumées et odeurs désagréables dans la maison. La hotte est donc l'électroménager indispensable à votre cuisine.

Choisissez-la en fonction du volume de votre cuisine, de la puissance d'aspiration souhaitée et de votre décoration intérieure.



**elica**  
aria nuova

## 1. Design industriel

Cette hotte s'élargit et se courbe avec douceur, en esquissant un mur comme une sculpture, son design particulier évoque des influences post-industrielles.

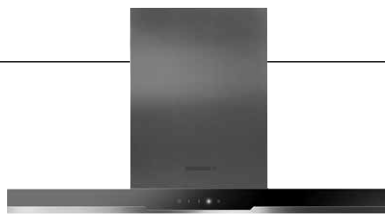

**Electrolux**

## 2. Design épuré

Des lignes épurées pour un rendu élégant. Cette hotte s'intégrera en toute discrétion dans votre cuisine.



**CANDY**

## 3. Moderne

Son aspiration périmétrale vous garantit une absorption très efficace des graisses, des fumées et des vapeurs.



**elica**  
aria nuova

## 4. Îlot

La hotte îlot vous offre la possibilité d'une cuisine conviviale et ouverte sur la pièce de vie.



**smeg**

## 5. Campagne

Hotte adaptée à une ambiance chaleureuse et accueillante d'une maison de campagne. Fabriquée dans un matériau moulé à chaud avec des coins arrondis, sans jointures, pour donner un effet à la fois très agréable et très pratique à nettoyer.



**elica**  
aria nuova

## 6. Tactile

Avec sa forme très contemporaine, cette hotte apportera une touche de modernité dans votre cuisine.

# Les discrètes



## SIEMENS

### 1. Sous plan

Cette hotte Siemens est entièrement escamotable et s'intègre parfaitement dans le plan de travail ou l'îlot. L'aspiration proche de la source d'émission de fumée offre un recyclage de l'air optimum.

### 2. Invisible

Parfaitement intégré dans votre meuble, ce groupe filtrant respectera le design épuré de votre cuisine.



 elica  
aria nuova

### 3. Tiroir

La hotte tiroir est un bon compromis pour respecter le design de votre cuisine car son intégration se fait à l'intérieur de votre meuble haut.

## « Comment bien choisir sa hotte ? »

### 1 : Évacuation d'air

L'air est filtré puis rejeté à l'extérieur de l'habitation. Très efficace, ce système exige de pouvoir raccorder votre hotte à un conduit d'évacuation. Simple à installer, ce système demande cependant plus d'entretien et une puissance plus élevée.

### 2 : Recyclage d'air

L'air est renvoyé dans la pièce après avoir été filtré. Plus simple à installer, ce système demande cependant plus d'entretien et une puissance plus élevée.

### 3 : La taille

Quelle que soit sa technologie et sa puissance, votre hotte doit avoir une surface au moins égale à celle de la table de cuisson et être placée de 60 à 75 cm au-dessus.

### 4 : La puissance

Pour éliminer parfaitement les graisses et odeurs, calculez le débit d'air optimal : volume de la pièce x 12. Soit pour une cuisine de 10 m<sup>2</sup>, avec une hauteur sous plafond de 2,5 m, choisissez une hotte d'une puissance minimum de 300 m<sup>3</sup>/heure.  $10 \times 2,5 \times 12 = 300 \text{ m}^3/\text{heure}$ . Afin de limiter le bruit, nous vous conseillons de choisir une hotte plus puissante pour qu'elle ne fonctionne qu'à moyen ou bas régime.

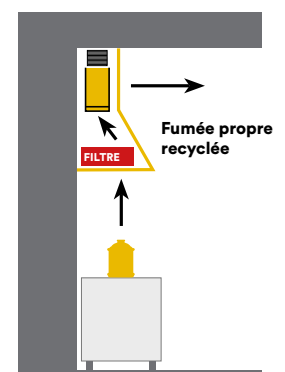
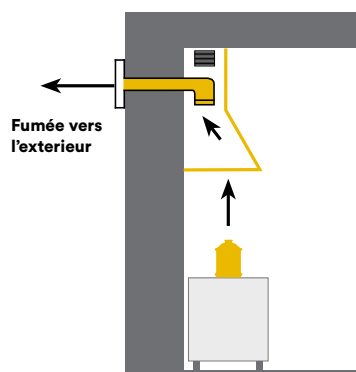

POUR VOTRE SANTÉ, PRATIQUEZ UNE ACTIVITÉ PHYSIQUE RÉGULIÈRE.  
[WWW.MANGERBOUGER.FR](http://WWW.MANGERBOUGER.FR)

# Les lave-vaisselle

Le lave-vaisselle sait s'adapter lui aussi à votre cuisine avec des formats ultra compacts ou des grandes capacités, en pose libre ou intégrable, mais surtout en privilégiant le silence et la faible consommation d'énergie.



## ↳ Les marques premium

### 1. Séchage optimum

Système d'ouverture de la porte en fin de cycle pour un séchage naturel, optimal et économique.

### 2. Moteur silencieux

Grâce à son moteur iQ Drive, ce lave-vaisselle très silencieux sera idéal dans les cuisines ouvertes et saura se faire oublier.

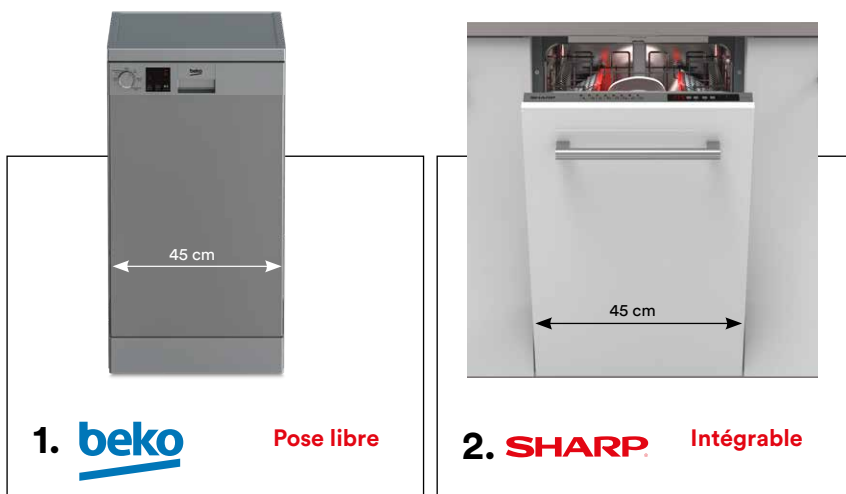

## ↳ Pour petits espaces

### Gain de place

La solution idéale pour les petites cuisines, c'est la technologie qui s'adapte aux contraintes matérielles.

## Le saviez-vous ?

« Baisser le volume sonore de 3 dB le diminuera à l'oreille de moitié ! »

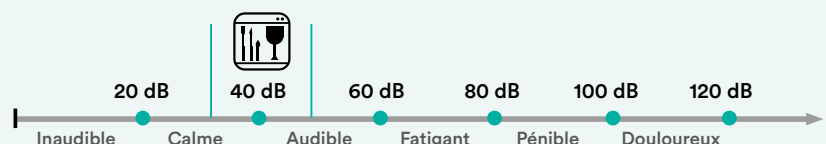



## 1. Electrolux

### Économie d'énergie

Le bandeau quickSelect doté d'Ecometer vous aide à choisir intuitivement un programme. Grâce à ce bandeau de commandes interactif, optez plus facilement pour un cycle plus écologique ou plus puissant.



## 2. Whirlpool

LE SENS DE L'ESSENTIEL

### Silencieux

Avec ses 42 dB, ce lave-vaisselle Whirlpool saura se faire oublier. Ce type de produit est idéal dans les cuisines ouvertes.



## 3. Whirlpool

LE SENS DE L'ESSENTIEL

### Intelligent

Grâce à ses capteurs, le 6° Sens adapte automatiquement tous les paramètres de lavage. De plus, sa technologie PowerClean Pro élimine les salissures les plus résistantes grâce à ses 28 jets haute pression.



## 4. SIEMENS

### Tiroir à couverts

Son 3° tiroir vous permettra de placer vos couverts au dessus du panier haut et libérera de l'espace pour vos assiettes et plats.



## 5. BOSCH

### Connecté

Grâce à la technologie Home Connect, ce lave-vaisselle est doté d'une connectivité intelligente pour une vie quotidienne facilitée.



## 6. Whirlpool

LE SENS DE L'ESSENTIEL

### Système à glissières

Grâce au système à glissières, la porte d'habillage peut atteindre 80 cm de hauteur pour une installation à fleur et la plinthe peut être réduite jusqu'à 2 cm.



## 7. Electrolux

### Innovant

Le mécanisme Comfort Lift® vous permet de lever le panier inférieur pour faciliter le chargement et déchargement de votre vaisselle. Silencieux avec seulement 44 dB !



## 8. Brandt

### Ouverture automatique de la porte

En fin de cycle, cette fonctionnalité permet un séchage naturel plus efficace, plus rapide et plus économique.

# Les réfrigérateurs

Pose libre ou intégrable, une affaire de goût. Le premier sera la touche design finale de votre cuisine ; le second, caché derrière la façade de votre meuble, s'intégrera parfaitement et en toute discrétion.

## Les intégrables



**Le 2 en 1**

**Electrolux**

**1. Capacité XXL**

Avec ses 523 L au total, cette configuration vous offre une capacité maximale de rangement.

Réfrigérateur (+) Congélateur

**Le froid ventilé**



**beko**

**2. Une meilleure conservation**

Le froid ventilé garantit une température homogène, empêche la formation de givre et permet ainsi une meilleure conservation de vos aliments.

### Une taille pour chaque famille



**aqua**

**3. Hauteur 88 cm**

Compact, performant, économe et silencieux. Il est idéal dans les petits espaces tels que les kitchenettes.



**Whirlpool**  
LE SENS DE L'ESSENTIEL

**4. Hauteur 122 cm**

Equipé de la technologie 6° Sens, ce réfrigérateur de 209 L vous assure une conservation optimale des aliments.



**CANDY**

**5. Hauteur 177 cm**

Avec sa grande capacité de 316 L et ses différents rangements, dont 1 bac à légumes et 1 bac 0-3°C, vous conserverez tous vos aliments au frais.



**SAMSUNG**

**6. Hauteur 193 cm**

Sa très grande taille vous offre un maximum de capacité de rangement. Le froid ventilé garantit une température homogène et stable et une conservation de vos aliments sans givre.

# Les réfrigérateurs en pose libre

## « Comment choisir mon réfrigérateur ? »

Pour choisir le réfrigérateur le plus adapté à vos besoins, 3 critères sont à prendre en compte :

- le nombre de personnes dans votre foyer.
- votre façon de consommer (produits frais, surgelés, légumes...).
- la facilité d'utilisation (dégivrage automatique, distributeur d'eau et de glaçons, compartiments convertibles).

# Nos conseils d'experts



### 1. Un concept innovant

Une porte innovante Instaview Door-In-Door qui devient transparente et qui allume le réfrigérateur lorsqu'on toque deux fois à sa surface. Elle permet de vérifier le contenu du réfrigérateur sans avoir à l'ouvrir.



Pour glisser dans une niche

**SAMSUNG**

### 2. Intégration parfaite

Grâce à son design intemporel, il se fondra dans toutes les cuisines et se pliera aux exigences de chacun avec son espace congélateur convertible en réfrigérateur.



### 3. L'économie d'énergie

Pour réduire vos factures d'électricité, choisissez un appareil de classe énergétique C : jusqu'à 45 % d'économie par rapport à un modèle équivalent de classe énergétique F.



Majestueux et discret



**Haier**

### 4. La grande capacité

Le format multiportes est le réfrigérateur moderne et pratique : son large compartiment permet d'y poser des plats très larges. Il dispose également de nombreux compartiments pratiques et modulables : paniers, tiroirs, ..., et propose de nombreuses fonctionnalités (fontaine à eau et fabrique à glaçons, alarme, contrôle de la température à distance,...).

# Les caves à vin

Les amateurs de vin choisiront la cave adaptée à leur consommation et à leur budget, de la cave de mise en service pour maintenir le vin à température à la cave de vieillissement pour développer les qualités des plus grands crus.

## 1. Compact

Cette cave à vin d'une capacité de 63 bouteilles s'intégrera parfaitement dans votre cuisine, sous votre plan de travail.

## 2. Grande capacité

Sa porte anti-UV et son système anti-vibrations assurent le vieillissement optimal de vos meilleurs crus et permet de conserver jusqu'à 171 bouteilles.

## 3. Design

Son format « tiroir à épices » vous permettra d'avoir à portée de main une sélection de 7 bouteilles.

## 4. Double gestion de température

Cette cave à vin intégrable sous plan sublimerait votre cuisine. Sa belle capacité de 46 bouteilles et la possibilité d'avoir deux températures différentes optimiseront la conservation de vos meilleures bouteilles.

## 5. Format micro-ondes

Cette cave à vin de service s'installe dans une niche d'une hauteur 45 cm et peut contenir jusqu'à 18 bouteilles. Sa porte vitrée lui confère un design moderne et permet de protéger vos meilleurs crus de la lumière.

Les poses libres



1.

SIGNATURE

2. Haier



Les intégrables



3. CANDY



4. ROSIÈRES



5. ROSIÈRES

L'ABUS D'ALCOOL EST DANGEREUX POUR LA SANTÉ, À CONSOMMER AVEC MODÉRATION. LES BOUTEILLES NE SONT PAS FOURNIES.



# L'extension de garantie



Tous les appareils électroménagers proposés par BUT bénéficient d'une garantie nationale de 2 ans.



L'extension de garantie BUT prolonge la vie de vos appareils de 3 ans supplémentaires.

Équipez-vous en toute sécurité. Pour toute panne altérant le bon fonctionnement de votre appareil, **VOTRE PRODUIT EST RÉPARÉ OU ECHANGÉ À NEUF.**

Sous réserve de souscription et de paiement de la garantie complémentaire de 3 ans. Voir conditions en magasin.



**Garantie prolongée**

Optez pour la sérénité

Petit électroménager  
Gros électroménager  
Meuble  
Siège  
Tv

**BUT**

vos  
envies  
sans  
attendre

## La garantie prolongée, votre contrat de services complémentaires.



# Le petit électroménager

Moulinex®



## Redécouvrez le plaisir du petit-déjeuner

Le set petit-déjeuner qui s'intègre parfaitement dans votre cuisine, le petit-déjeuner devient un plaisir.



\* PAR SIMPLE PRESSION D'UN BOUTON



## KRUPS

Fait à partir de 60 % de matériaux recyclés

Découvrez un processus de préparation de boissons 100 % automatique, avec une percolation optimisée du grain à la tasse et une fonction One-Touch\* Cappuccino.



## NESPRESSO

La machine Nespresso Inissia au look coloré

Une machine à dosettes pratique et fiable, facile à manipuler, qui trouvera sa place dans tous les espaces.



Better Everyday

**Idéal pour les cappuccinos**

Cette machine vous permet de réaliser une mousse crémeuse pour de parfaits cappuccinos.



Better Everyday

**Préparez vos cafés préférés grâce à la machine expresso Dedicata**

Dégustez un cappuccino riche et onctueux avec une mousse de lait parfaite grâce à la buse vapeur avec variateur.



**PHILIPS**

**Double espresso, double plaisir**

La première machine à café à capsules doubles : préparez deux espressos simples à la fois ou un double espresso dans une seule tasse.



SIGNATURE

**Vos petits-déjeuners délicieux, gourmands et avec style**

La gamme Signature® s'intégrera parfaitement dans votre cuisine et le petit-déjeuner deviendra un plaisir.



**KENWOOD**

**Robot pâtissier et design**

Son bol de 5 L et son kit pâtisserie (batteur, fouet, pétrin) font de lui un compagnon indispensable dans la cuisine.



SIGNATURE

**Le robot pâtissier**

On aime sa teinte gris clair qui est rehaussée par une partie rouge brillante. Ce robot pâtissier représente un allié pour apporter une touche de couleur dans votre cuisine.



**TEFAL**

**Mes gâteaux parfaitement réussis quand je veux, comme je veux**

Ne râtez plus vos gâteaux, avec Cake Factory+, c'est la garantie de plus de gourmandise et d'un résultat parfait de toutes vos pâtisseries.



**Moulinex**

**Cookéo, prenez goût à une cuisine rapide et pleine d'idées**

Équipé de six réglages de cuisson et de 150 recettes pré programmées, Cookéo+ est l'assistant de cuisine idéal pour des repas rapides et faciles. Sélectionnez simplement, cliquez et suivez pas à pas la recette.





**Moulinex**

**Robot**

Il peut mixer vos veloutés, râper le fromage ou trancher les légumes en petits morceaux. Vos sauces et crèmes fouettées seront encore plus légères, avec ce robot aux multiples fonctionnalités. Ses deux sorties moteurs s'adaptent à vos besoins en cuisine : avec la force de rotation maximale vous pouvez hacher finement les préparations.



**Moulinex**

**Un robot compact au look fun**

Avec son design original, ce robot hachoir au coloris argenté donne le ton tout en restant discret. À la fois pratique et ludique, les codes couleurs des cônes et la teinte argent très fraîche du socle viennent ajouter encore un peu de gaieté à son allure à croquer.



**Moulinex**

**Pour cuisiner plus sans en faire plus**

Plus besoin de rester des heures en cuisine : Companion XL s'occupe de tout ! En seulement quelques clics, le robot cuiseur multifonction prépare une immense variété de recettes pour régaler toute la famille grâce à ses 12 programmes et sous-programmes automatiques, ses 6 accessoires dédiés et sa capacité totale de 4,5L.



**sodastream**

**Nouveauté SodaStream Art**

Préparer son eau pétillante est tout un Art. Cette machine aux lignes raffinées et au look vintage vous offrira une expérience unique grâce à son levier de gazéification ergonomique. La machine est équipée d'une recharge de gaz Quick Connect à clipser et d'une bouteille compatible avec le lave-vaisselle. Idéale pour les bartenders en herbe ou les plus aguerris.



# Style Indus/Vintage



Chaise **MARINETTE**  
+ 2 coloris ●●



Chaise **APPOLINE**  
+ 1 coloris ●



Chaise **LYNETTE**  
+ 3 coloris ●●●



Chaise **ESTHER**



Chaise **CLOHÉ**  
+ 2 coloris ●●



Chaise **DIANE**  
+ 1 coloris ●



Chaise **ST MORITZ**  
+ 2 coloris ●●



Chaise **MIKADO**



Tabouret de bar  
**SAVINA H. 63 cm**



Tabouret de bar  
**LYNETTE TRANSPARENT  
H. 63 CM**

Existe aussi en **H. 73 cm**



Tabouret de bar  
**ROMANE H. 61 cm**

Existe aussi en **H. 73 cm**

+ 1 coloris ●



Tabouret de bar  
**ESSIA H. 63 cm**

Existe aussi en **H. 74 cm**



Table **CAMDEN**  
L. 120 cm + allonges  
Existe aussi en  
L. 160 cm + allonges  
+ 1 coloris ●



Table **EMMA**  
L. 180 cm

# Style Nature



**Chaise LYNETTE**  
+ 2 coloris ●●



**Chaise CAPUCINE**  
+ 1 coloris ●



**Chaise OKO**  
+ 1 coloris ●



**Chaise BATILDA**  
+ 1 coloris ●



**Chaise TARA**  
+ 4 coloris ○●●●



**Chaise EMMA**  
+ 1 coloris polyuréthane ●



**Chaise LUCIE**



**Chaise PAYSANNE**  
+ 4 coloris ●●●●



**Tabouret de bar LYNETTE H. 63 cm**  
Existe aussi en H. 74 cm  
+ 2 coloris ●●



**Tabouret de bar PAYSAN H. 62 CM**  
+ 2 coloris ●●



**Tabouret de bar OSLO H. 63 cm**  
Existe aussi en H. 77 cm  
+ 2 coloris ○●



**Tabouret de bar MARYSE H. 64 cm**  
Existe aussi en H. 74 cm



**Table RUBEN**  
carré L. 90 cm  
Existe aussi en  
rectangle L. 175 cm  
et rond D. 115 cm  
+ 1 coloris ●



**Table FÉLICIEN**  
ronde D. 120 cm  
+ allonges



## Recommandation de nos clients

# 9,2/10

Nous avons une note de recommandation de 9,2/10 en moyenne sur un panel de 5 483 acheteurs de cuisines sur-mesure Kit/Montée BUT en 2022.

- Enquête de satisfaction envoyé suite à la signature du projet (J+1).
- Étude menée par l'institut d'études indépendant Colorado pour le compte de BUT.

Prix valables du 18 avril au 30 octobre 2023. Chaque magasin franchisé est juridiquement et financièrement responsable et indépendant des autres magasins et des SAS BUT et BUT International. Nos prix s'entendent sous réserve de modification liée à l'application, prévue à l'article R 543-247 du code de l'environnement, d'une contribution aux coûts d'élimination des éléments d'ameublement. La description des meubles concerne uniquement les parties apparentes. Liste des magasins sur le site [www.but-cuisines.fr](http://www.but-cuisines.fr).

Le présent guide concerne l'ensemble des magasins exploitant l'enseigne BUT, BUT City ou BUT Cosy. Certains magasins peuvent ne pas présenter ces articles en exposition, cependant ils peuvent tous enregistrer vos commandes au prix indiqué et les mettre à disposition dans les meilleurs délais. Retrouvez tous nos magasins BUT, BUT CITY ou BUT COSY sur [www.but-cuisines.fr](http://www.but-cuisines.fr). Guide diffusé par BUT International. Conditions générales de vente accessibles sur [www.but.fr](http://www.but.fr) ou à l'accueil de votre magasin.

